

*Інструкція складання*  
*Ліжко із підйомним механізмом*

*Колобок, Карисон з п/м, Немо*

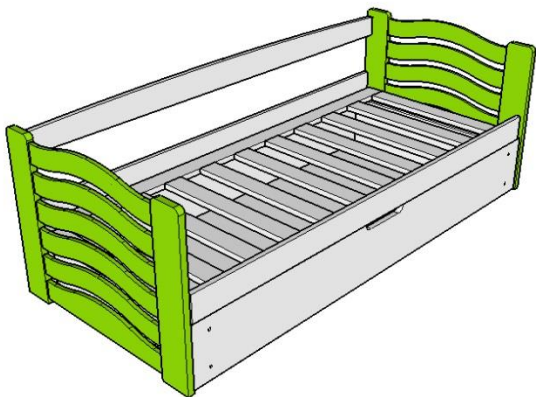

*Фабрика дитячих снів «Дрімка», Україна*

### **Комплектація:**

1. Бильця 2 шт.
2. Довга стінка ніші 2шт.
3. Коротка стінка ніші 2 шт.
4. Решітка 1 шт.
5. Днище (ХДФ) 1шт.
6. Захисна планка 2 шт.
7. Дуга 1шт.
8. Фурнітура та підйомний механізм.

### **В комплект фурнітури входить:**

- Єврогвинт (конфірмат) 5\*50 26 шт.
- Болт 6\*40 8 шт.
- Гайка Ø 6 мм 8 шт.
- Шкант Ø 8 мм 2 шт.
- Цвяшки.

*Гарантія 1 рік.*

**Солодких снів!!!**

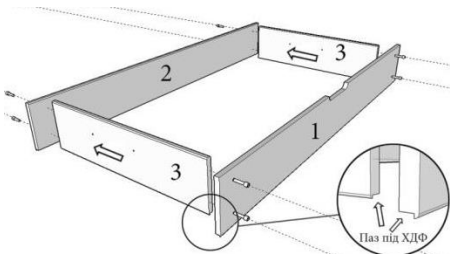

**1**

1. Зібрати нішу із довгих стінок [1, 2] та коротких [3] за допомогою єврогвинтів (конфірматів). Отвори на коротких стінках [3] повинні бути ближче до задньої стінки [2].

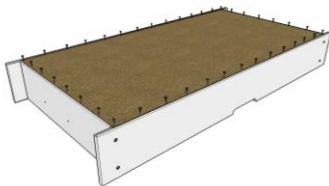

**2**

2. Обернути нішу верх дном, вложити ХДФ білою стороною всередину корпусу та прибити цвяшками по периметру.

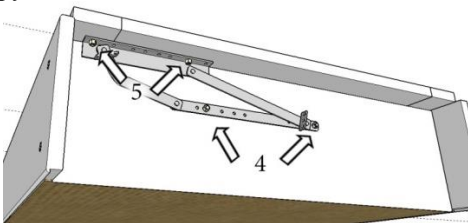

**3**

3. Болтами М6\*40 та гайками М6 закріпити механізми спершу до коротких стінок ніші [4]. Тоді розмістити решітку над нішею та прикрутити її до механізму [5].

**4**

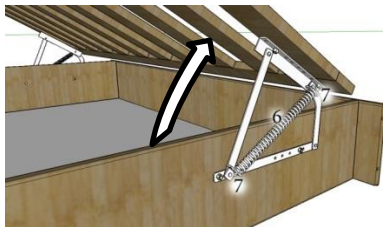

4. Повернути решітку у відкрите положення, щоб механізм максимально розкрився та зачіпити пружину [6] за вуха механізму [7].

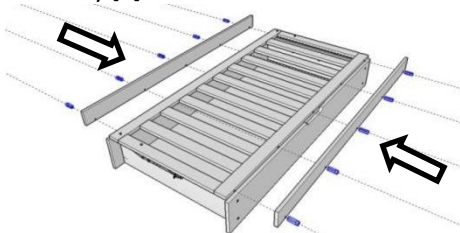

**5**

5. За допомогою єврогвинтів (конфірматів) прикрутити захисні планки до решітки.

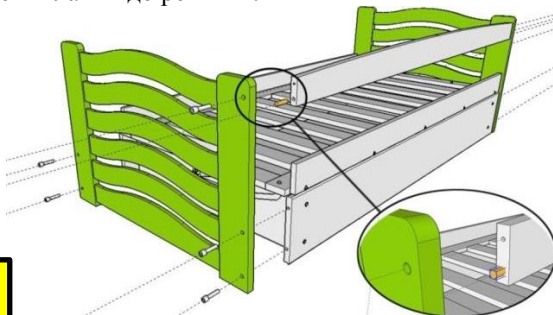

**6**

6. За допомогою єврогвинтів (конфірматів) прикрутити боковини до ніші. Дуга кріпиться єврогвинтами та шкантами до боковинок.