

# Інструкція монтажу

*Ліжко односпальне*

*Моллі*



**Дрімка**  
меблева фабрика

*Фабрика дерев'яних ліжок «Дрімка», Україна*

### В набір фурнітури входить:

Назва елемента	Зображення	Зображення в інструкції	Ліжко К-сть, шт.
Гвинт М6х80			8
Циліндрична гайка			8
Шкант 10х50			8
Шуруп 3,5х25			2

### Деталі ліжка:

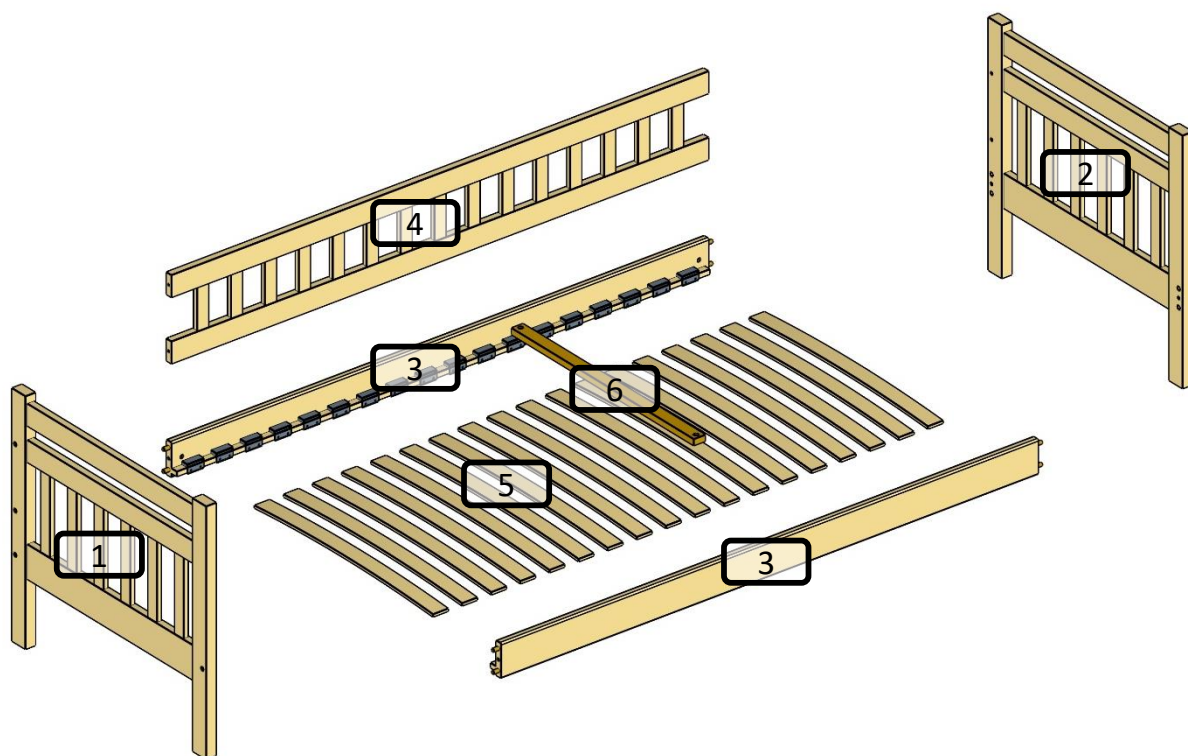

Назва	Позн.	К-сть.
Ліва боковина	1	1
Права боковина	2	1
Царга	3	2
Задній борт	4	1
Ламелі	5	15-20
Мікроламель	6	1



При монтажі обов'язково покладіть покривало або картон, щоб не поцарапати деталі.

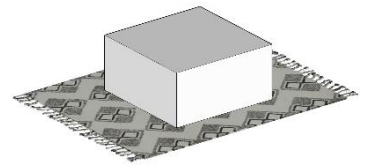

Шкант 10x50

### 1. Забити шканти 10x50 в царги.

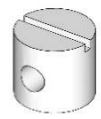
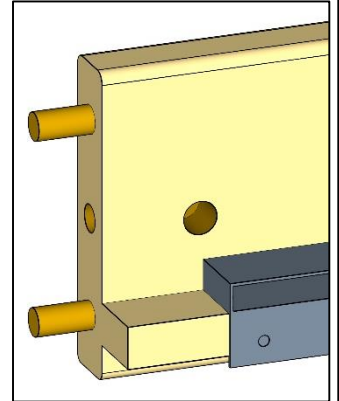
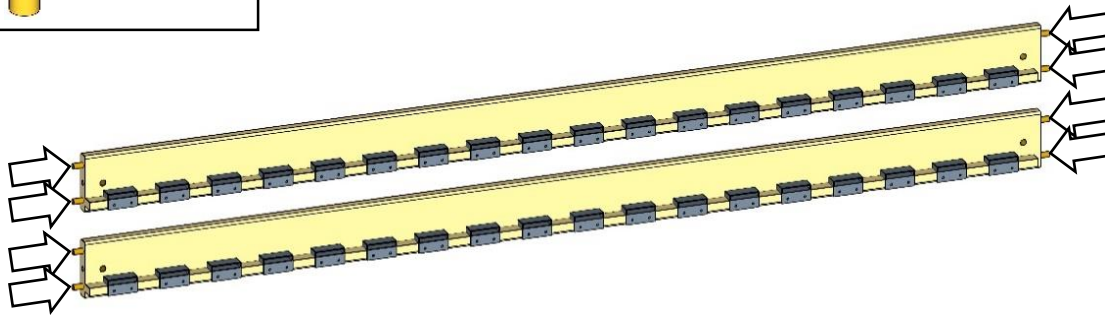

Бочка  
M6

### 2. Встановити бочки у великі отвори.

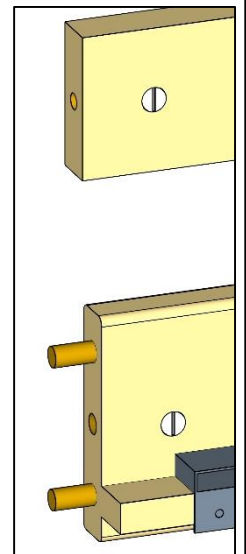
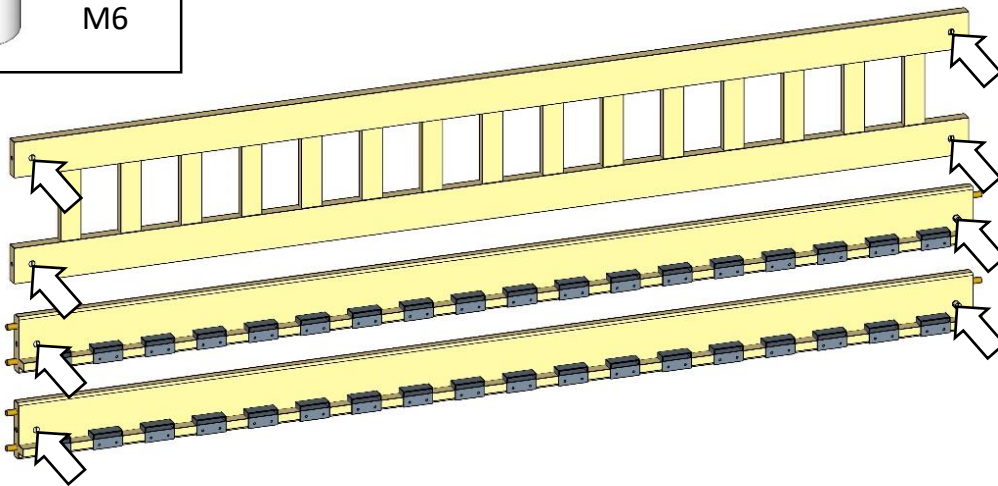

M6x80

### 3. Закрутити гвинти M6x80

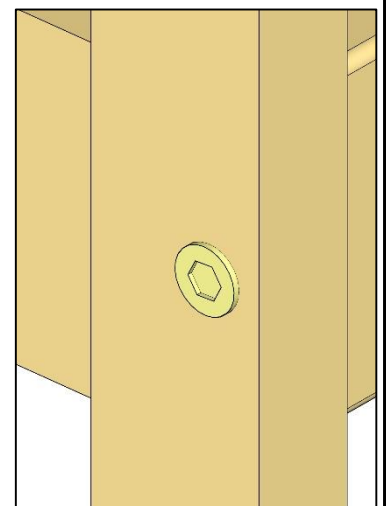
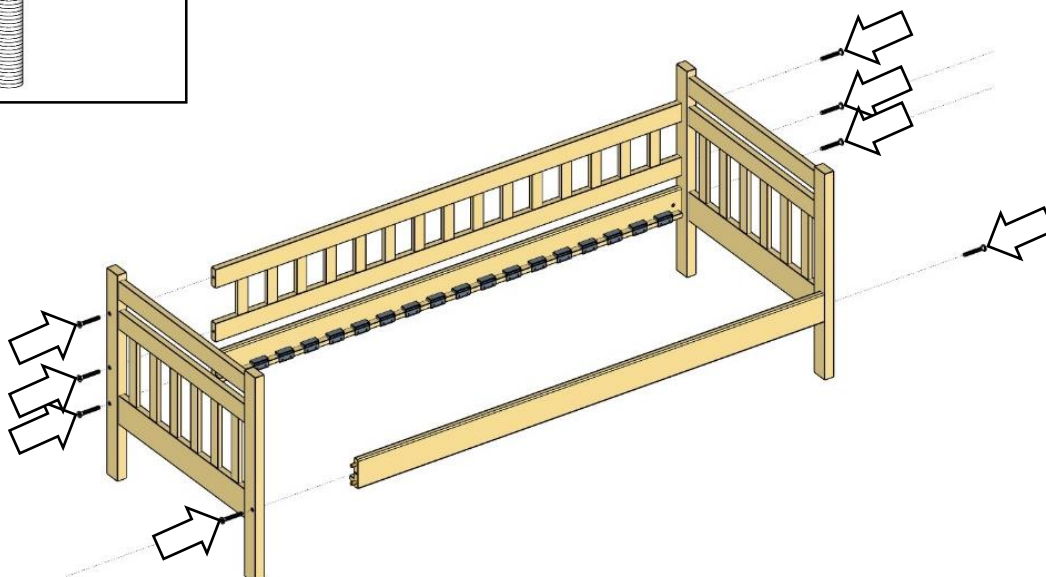

4. Встановити один кінець ламелі у кріплення [п.1] (ламель має бути дугою доверху).

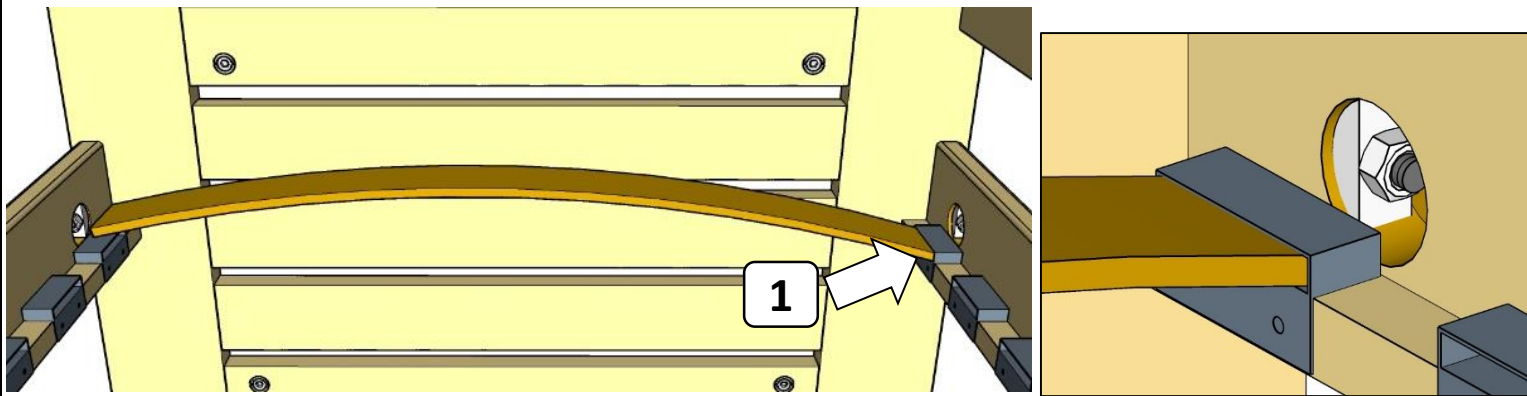

5. Щоб ламель повністю зайшла у кріплення, потрібно її прогнути вниз [п.2] та до упору втиснути у кріплення [п.3].

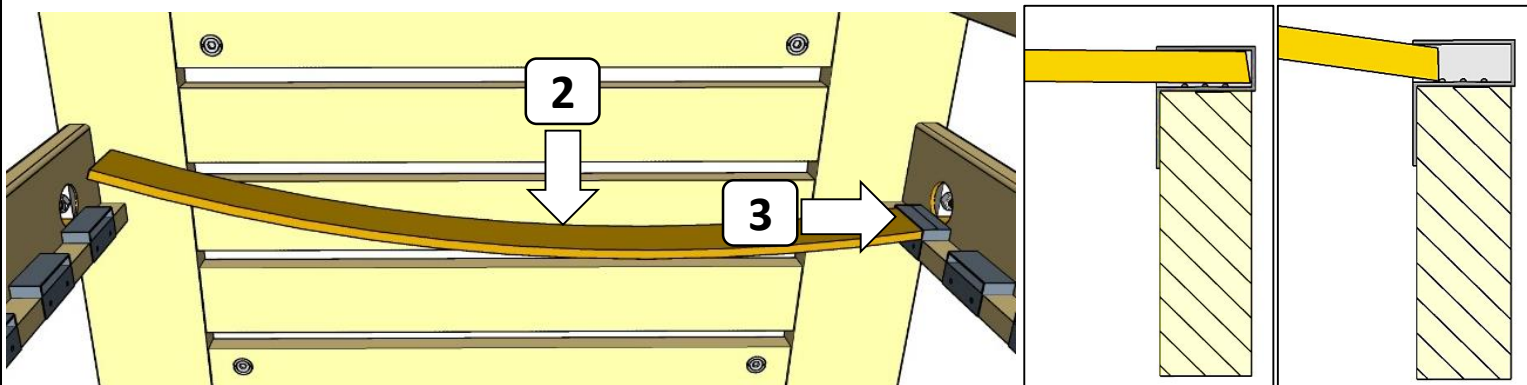

6. Тепер потрібно вигнути ламель догори [п.4] щоб встановити у друге кріплення [п.5]. Таким чином встановити усі ламелі.

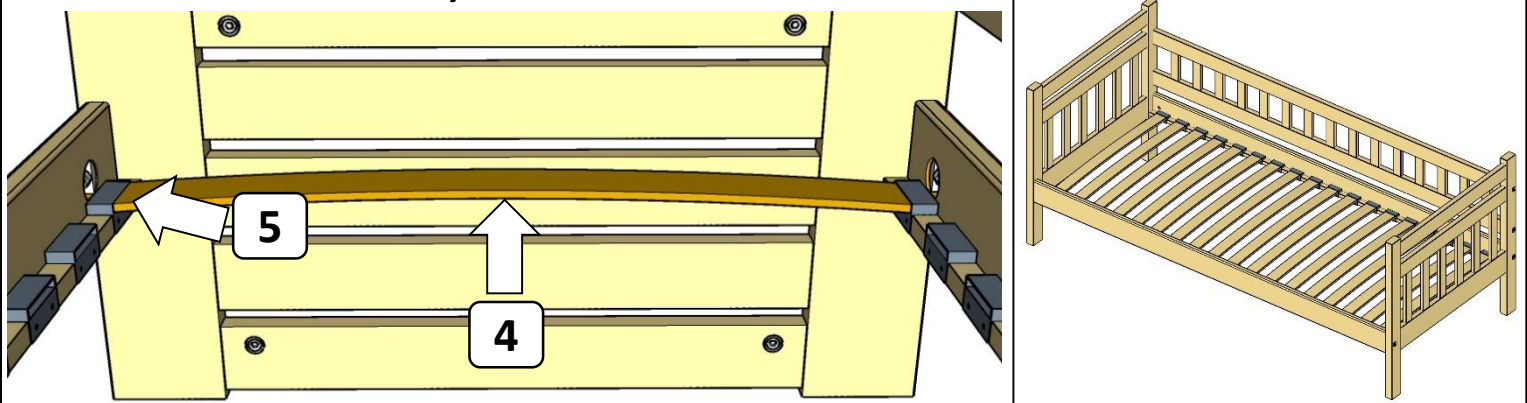

Шуруп  
3,5x25

7. По середині спального місця, розмістити мікроламель та прикрутити її до царг чорними шурупами 3,5x25.

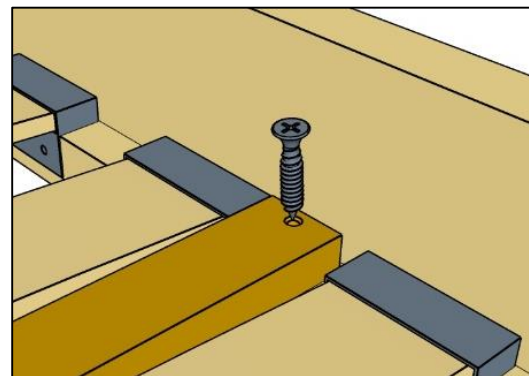
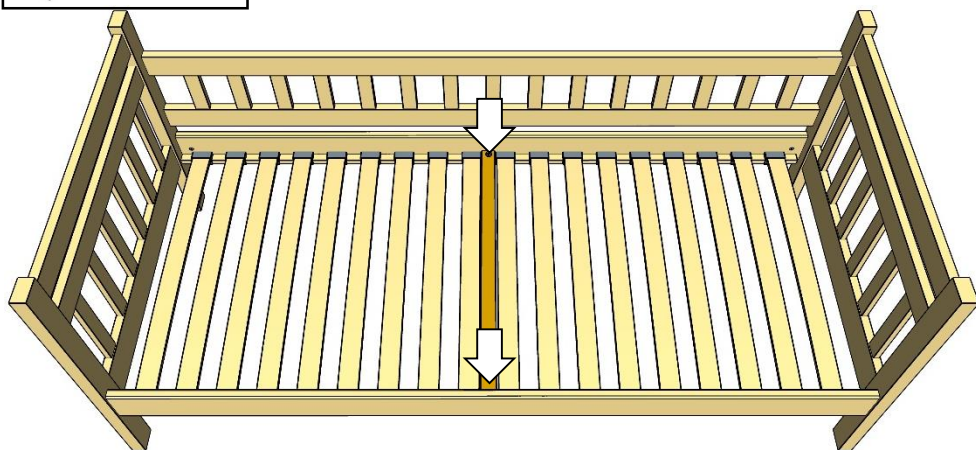

З матрацом виріб готовий до використання.