

Інструкція монтажу

Ліжко двоярусне

*Білосніжка,
Рукавичка, Том і Джері*

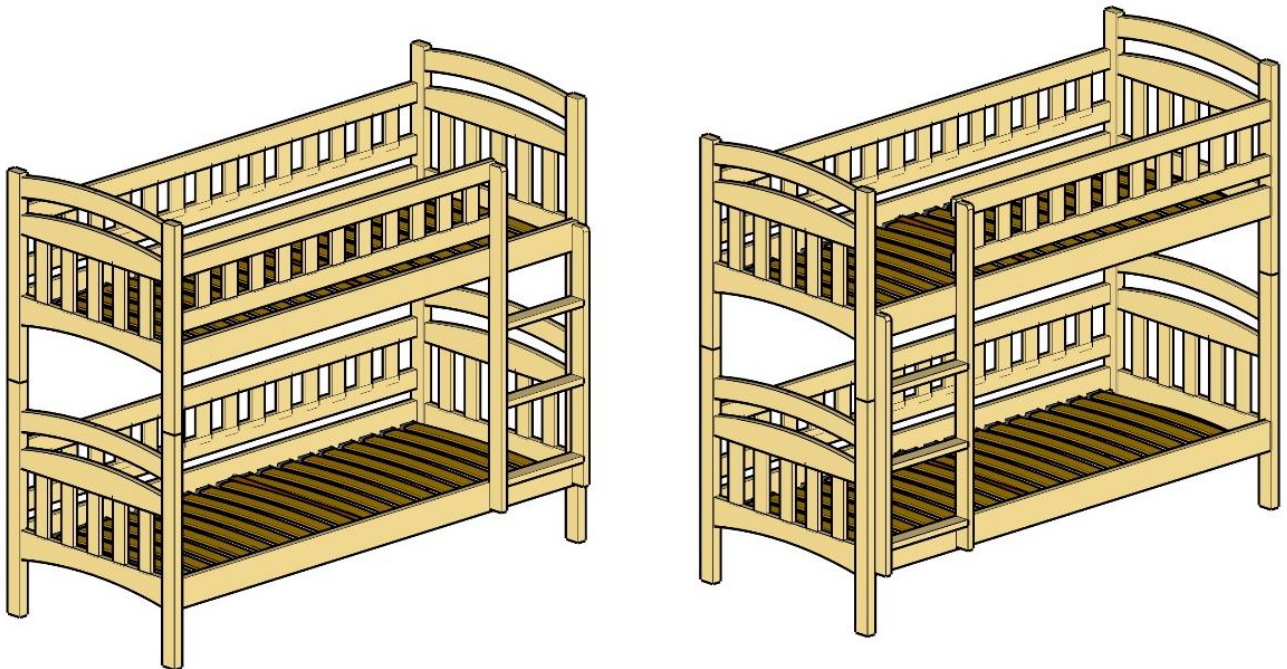

Дрімка
меблева фабрика

Фабрика дерев'яних ліжок «Дрімка», Україна

В набір фурнітури входить:

| Назва елемента | Зображення | Зображення в інструкції | Ліжка К-сть, шт. |
|-------------------|------------|-------------------------|------------------|
| Гвинт М6х80 | | | 18 |
| Циліндрична гайка | | | 18 |
| Шкант 8х35 | | | 2 |
| Шкант 10х50 | | | 16 |
| Шкант 12х70 | | | 4 |
| Конфірмат | | | 12/16 |
| Шуруп 6х45 | | | 6 |
| Шуруп 3,5х25 | | | 4 |

Деталі ліжка:

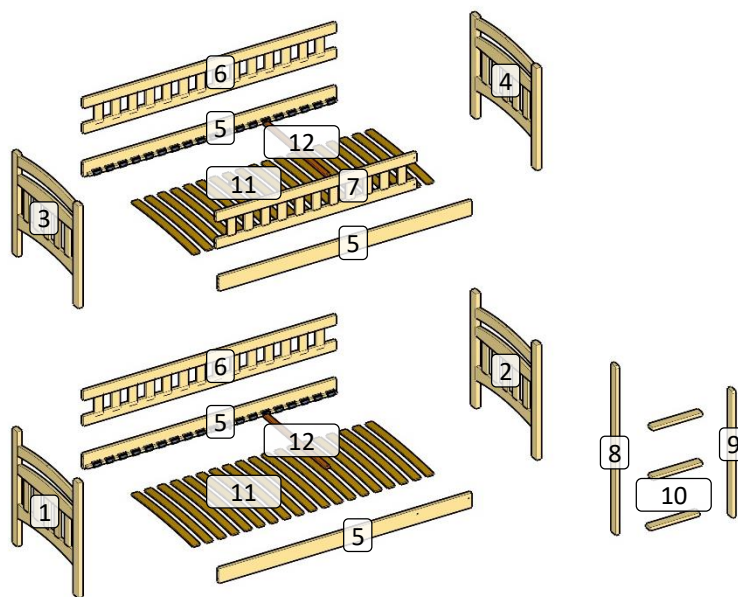

| Назва | Позн. | К-сть. |
|-------------------------|-------|--------|
| Ліва нижня боковина | 1 | 1 |
| Права нижня боковина | 2 | 1 |
| Ліва верхня боковина | 3 | 1 |
| Права верхня боковина | 4 | 1 |
| Царга | 5 | 4 |
| Задній борт | 6 | 2 |
| Передній борт | 7 | 1 |
| Довга стійка драбинки | 8 | 1 |
| Коротка стійка драбинки | 9 | 1 |
| Сходинка | 10 | 3-4 |
| Ламелі | 11 | 30-40 |
| Мікроламель | 12 | 2 |



При монтажі обов'язково покладіть покривало або картон, щоб не поцарапати деталі.

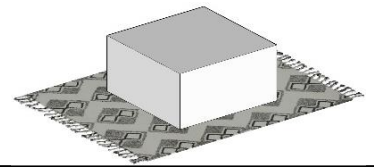

1. Забити шканти 10x50 в довгі деталі.



Шканти
10x50

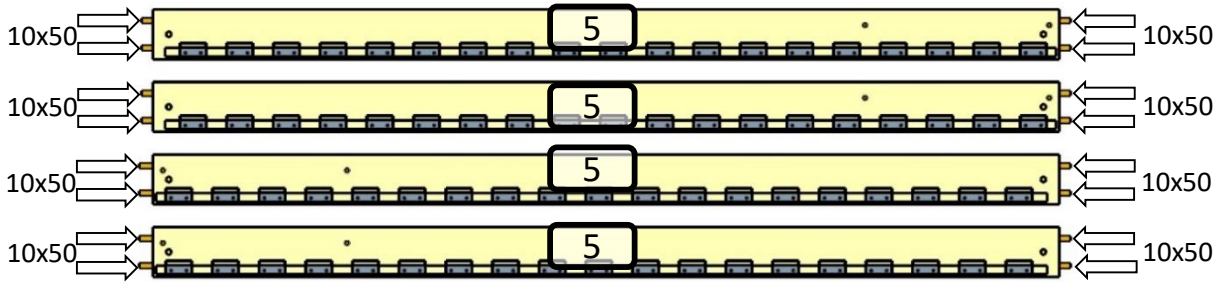
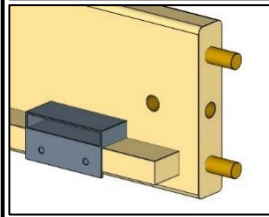

2. Встановити бочки у великі отвори.



Бочка
М6

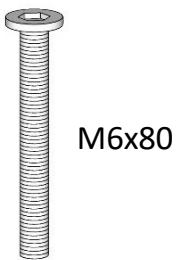
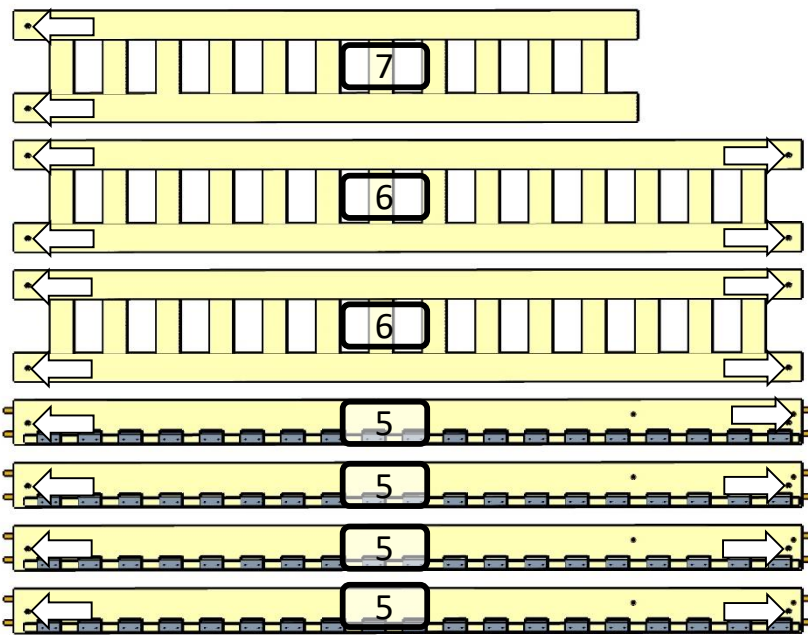
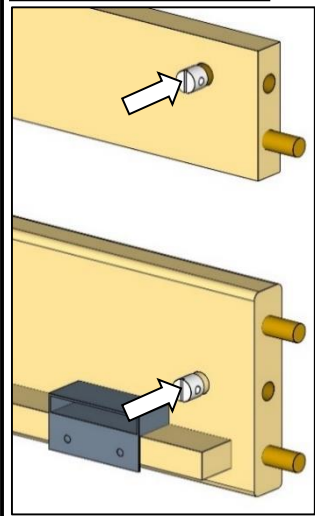

M6x80

3. Зібрати два яруси. Вкрутити гвинти М6х80.

Зверніть увагу. На перід потрібно встановити 2 ліві або 2 праві царги, залежно від того з якої сторони буде кріпитися драбинка.

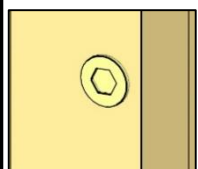
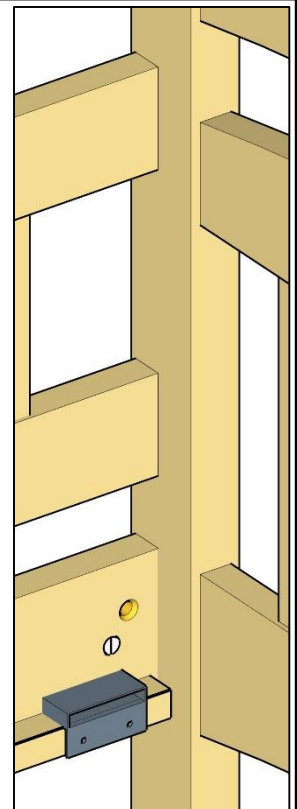
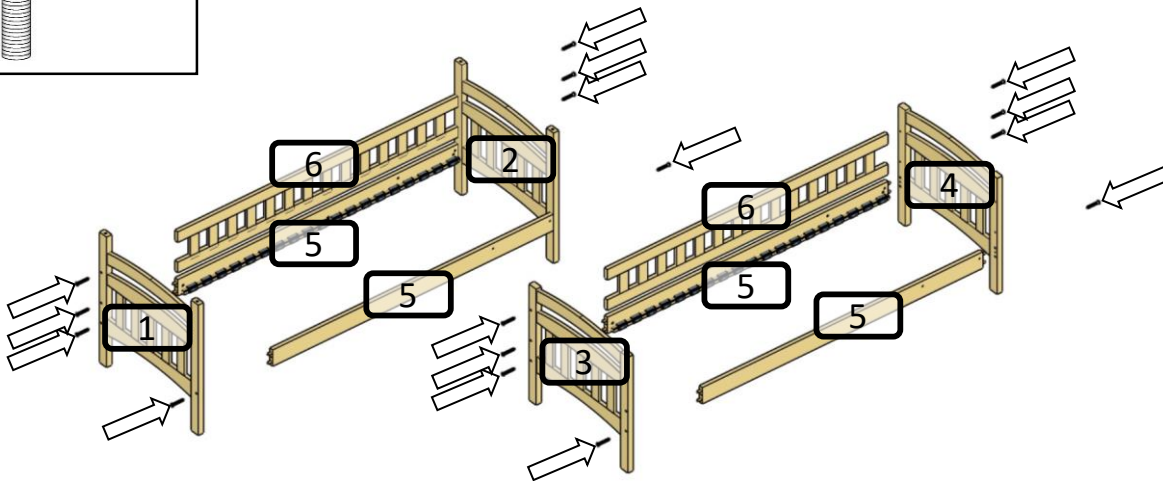

3. Права сторона. Зверніть увагу! На перід ліжка потрібно розмістити царги з отворами справа, якщо потрібно щоб драбинка була справа.

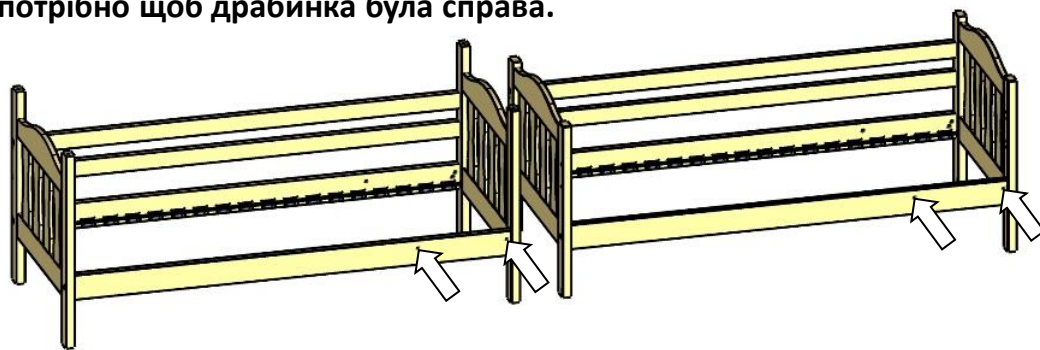

Драбинка з правої сторони

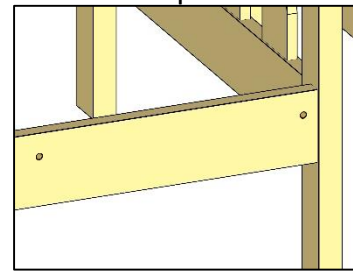

3. Ліва сторона. Зверніть увагу! На перід ліжка потрібно розмістити царги з отворами зліва, якщо потрібно щоб драбинка була зліва.

Драбинка з лівої сторони

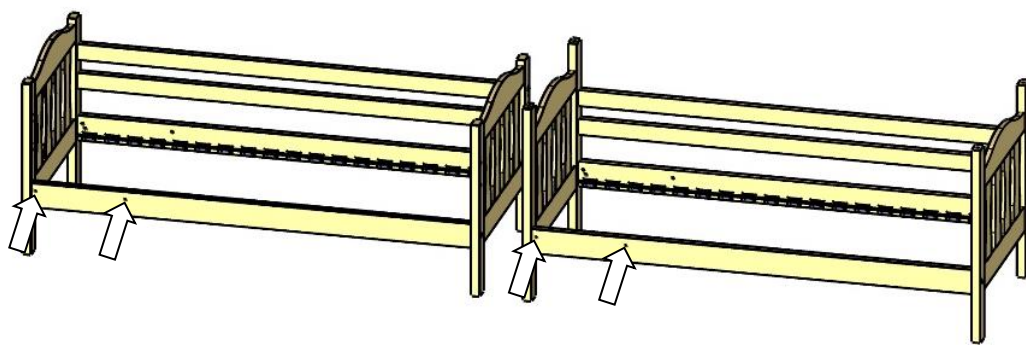
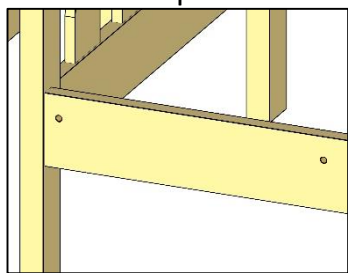

4. Встановити один кінець ламелі у кріплення [п.1] (ламель має бути дугою доверху).

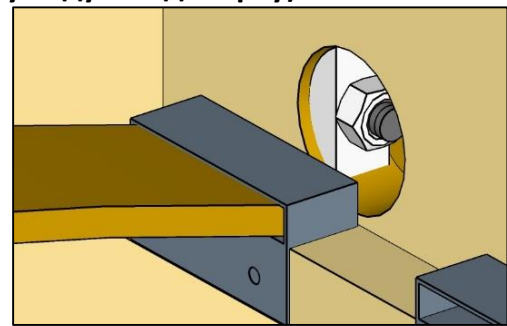
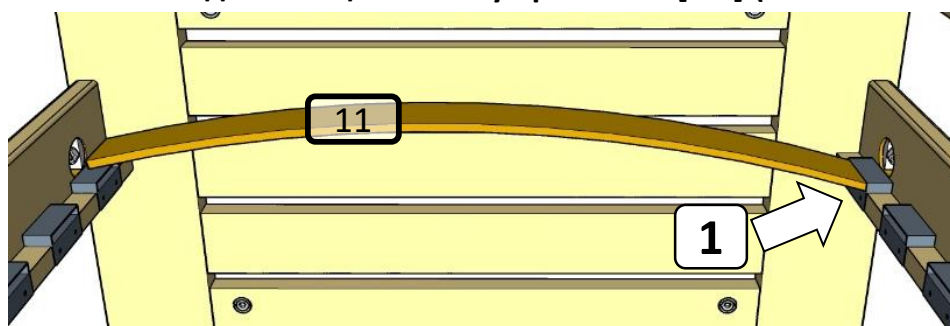

5. Щоб ламель повністю зайшла у кріплення, потрібно її прогнути вниз [п.2] та до упору втиснути у кріплення [п.3].

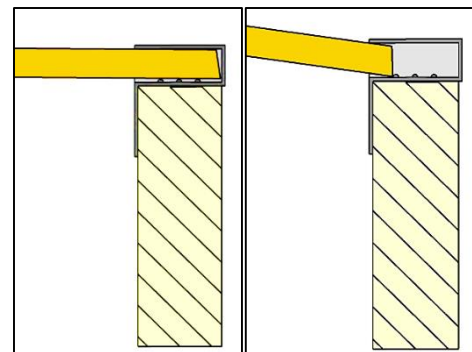
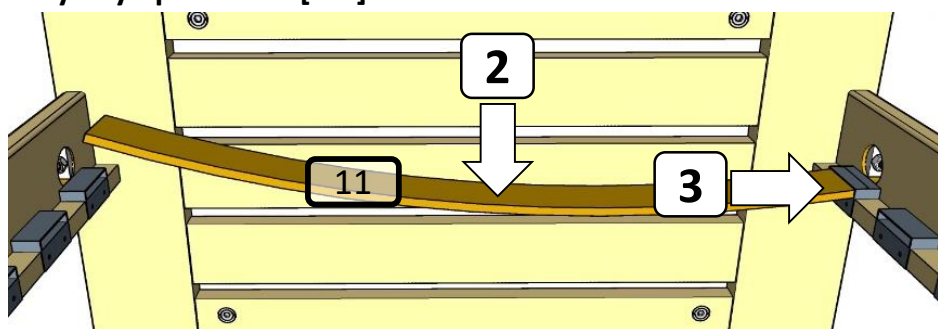

6. Тепер потрібно вигнути ламель догори [п.4] щоб встановити у друге кріплення [п.5]. Таким чином встановити усі ламелі.

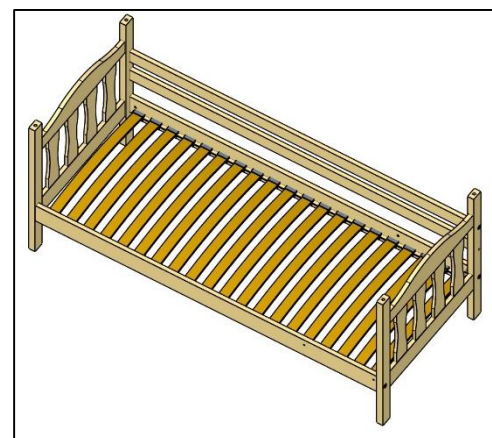
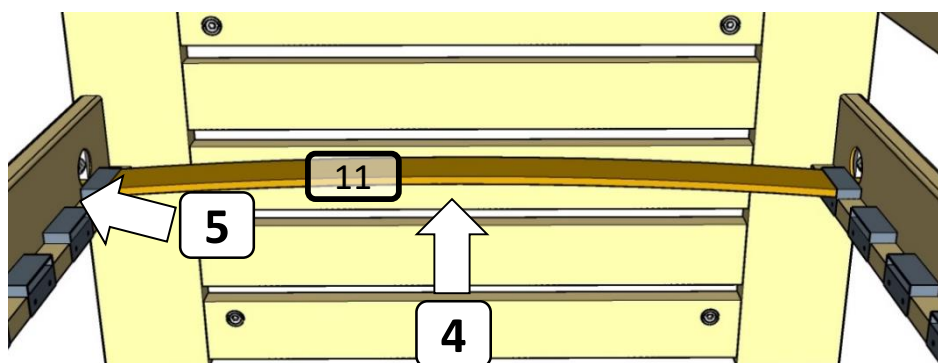



Шуруп
3,5x25

7. По середині спального місця, розмістити мікроламель та прикрутити її до царг чорними шурупами 3,5x25.

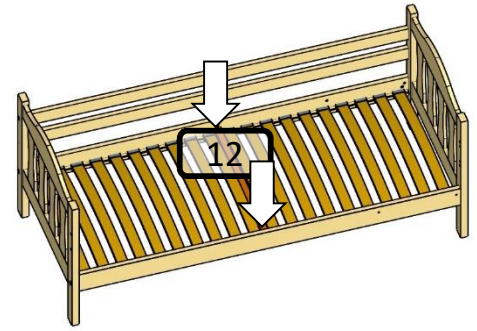
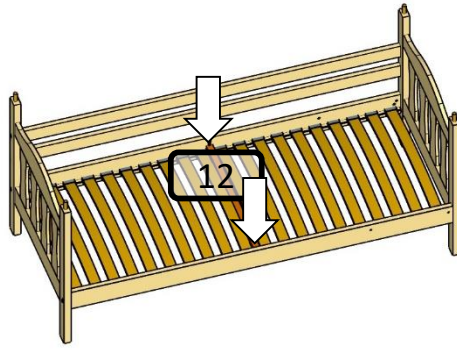
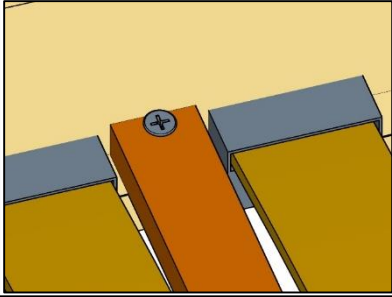

M6x80

8. На верхньому ярусі встановити передні планки з потрібної сторони. Для цього вкрутити гвинти M6x80.

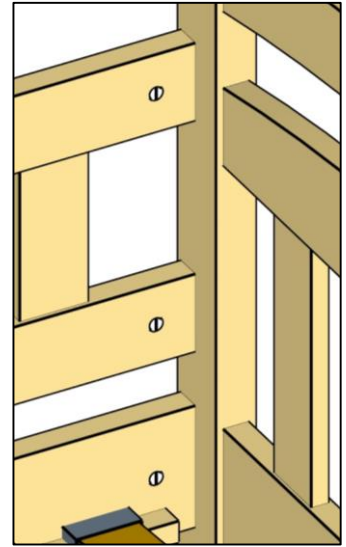
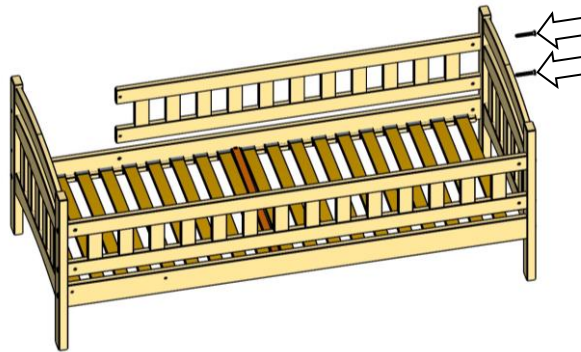
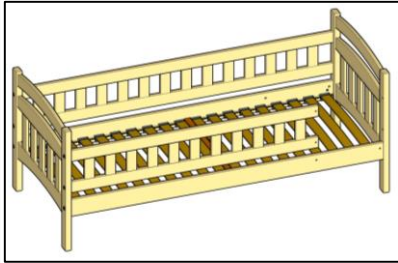

Шкант 12x70

9. На нижньому ярусі забити шканти 12x70.

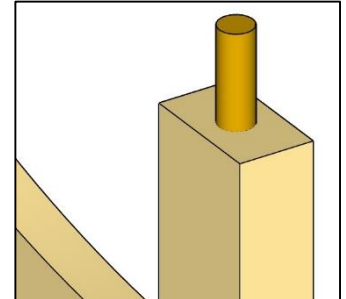
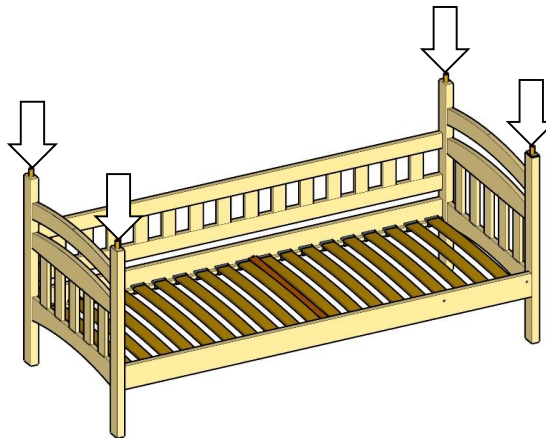

10. Розмістити верхній ярус на нижній.

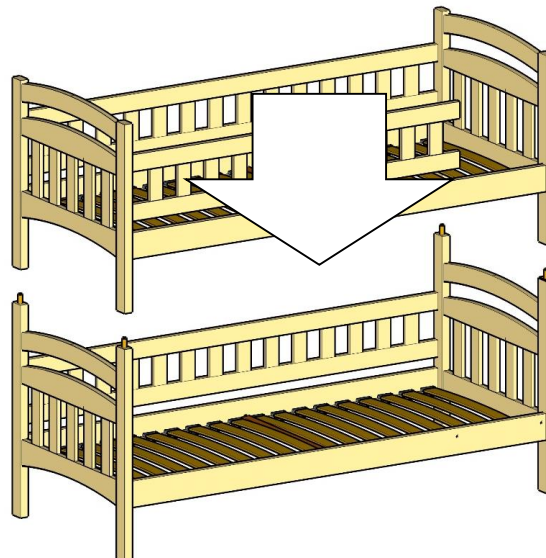

11. Зібрати драбинку використовуючи конфірмати.

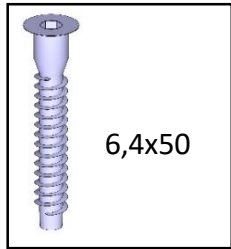

6,4x50

Ліва сторона

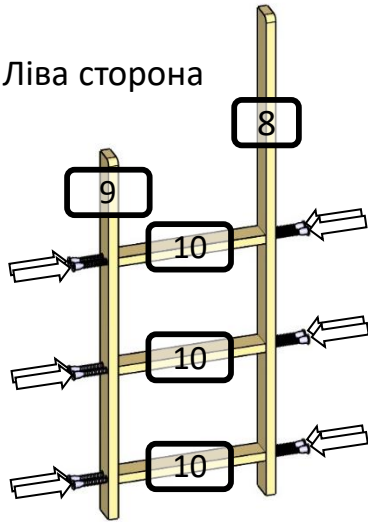

Права сторона

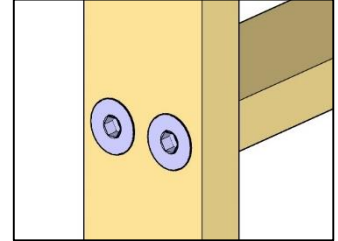
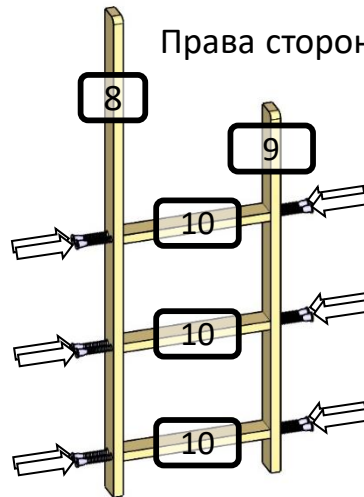

12. Закріпити драбинку до ліжка шурупами 6x45.



Шуруп 6x45

Ліва сторона

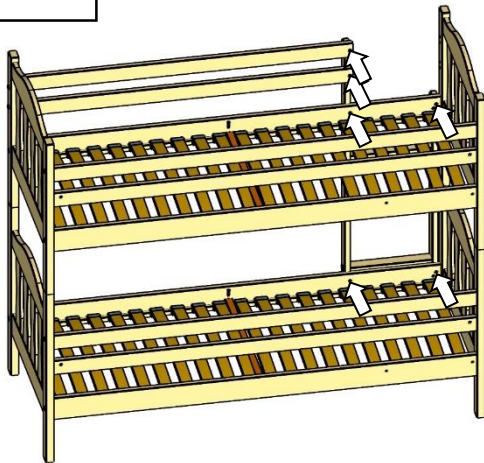

Права сторона

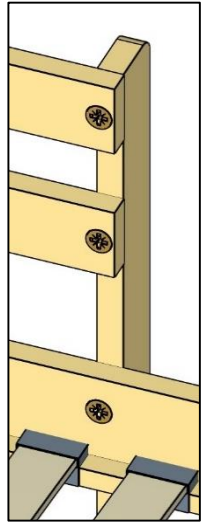
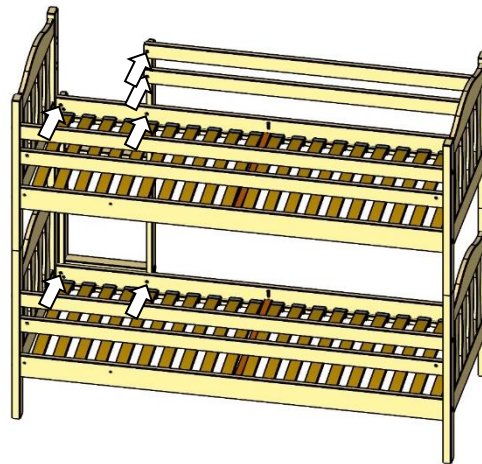

13. Розмістити матраци (не входять в комплектацію). Виріб готовий до використання.

Ліва сторона

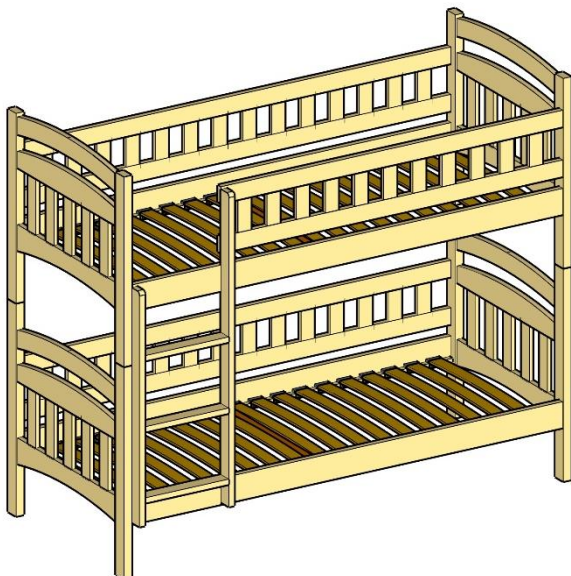

Права сторона

