

# Інструкція монтажу

*Ліжко трьохъярусне*

*Мауглі, Шрек, Бембі, Сонька*

*Тріо*

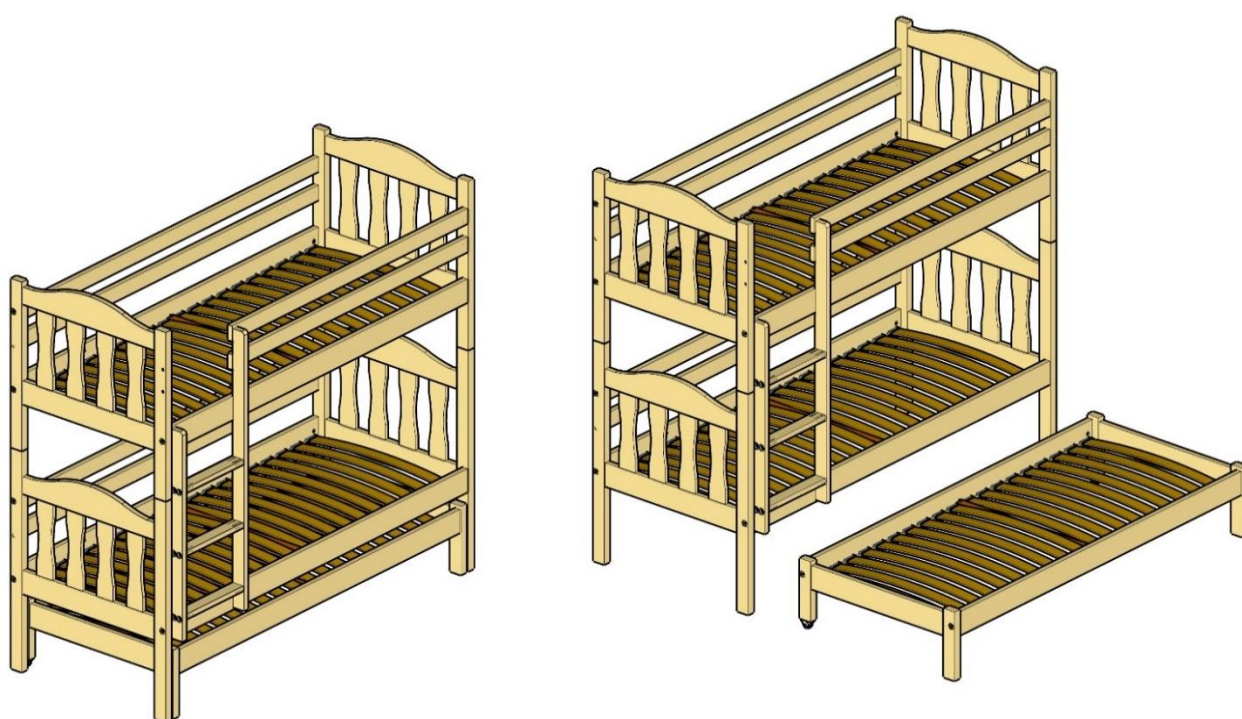

**Дрімка**  
меблева фабрика

*Фабрика дерев'яних ліжок «Дрімка», Україна*

**В набір фурнітури входить:**

Назва елемента	Зображення	Зображення в інструкції	Ліжко К-сть, шт.
Гвинт М6х80			22
Циліндрична гайка			22
Шкант 8х35			2
Шкант 10х50			20
Шкант 12х70			4
Конфірмат			12/16
Шуруп 6х45			6
Шуруп 3,5х25			10

**Деталі ліжка:**

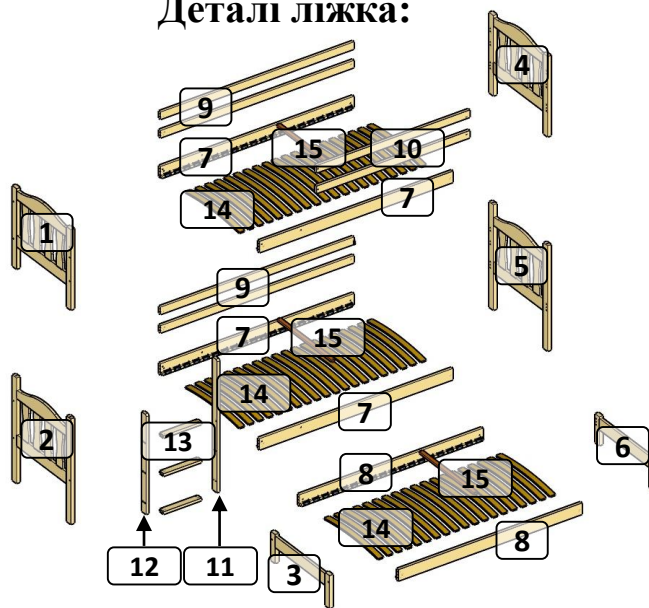

Назва	Позн.	К-сть.
Ліва верхня боковина	1	1
Ліва нижня боковина	2	1
Ліва боковина виїзного	3	1
Права верхня боковина	4	1
Права нижня боковина	5	1
Права боковина виїзного	6	1
Царга основна	7	4
Царга виїзного	8	2
Задня планка	9	4
Передня планка	10	2
Довга стійка драбинки	11	1
Коротка стійка драбинки	12	1
Сходинка	13	3-4
Ламелі	14	56-71
Мікроламелі	15	3



При монтажі обов'язково покладіть покривало або картон, щоб не поцарапати деталі.

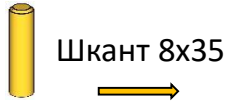
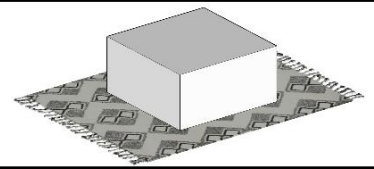

1. Забити шканти 10x50 та 8x35 в довгі деталі.

Зверніть увагу! Лише у дві деталі забиваються два види шкантив 8x35 та 10x50.

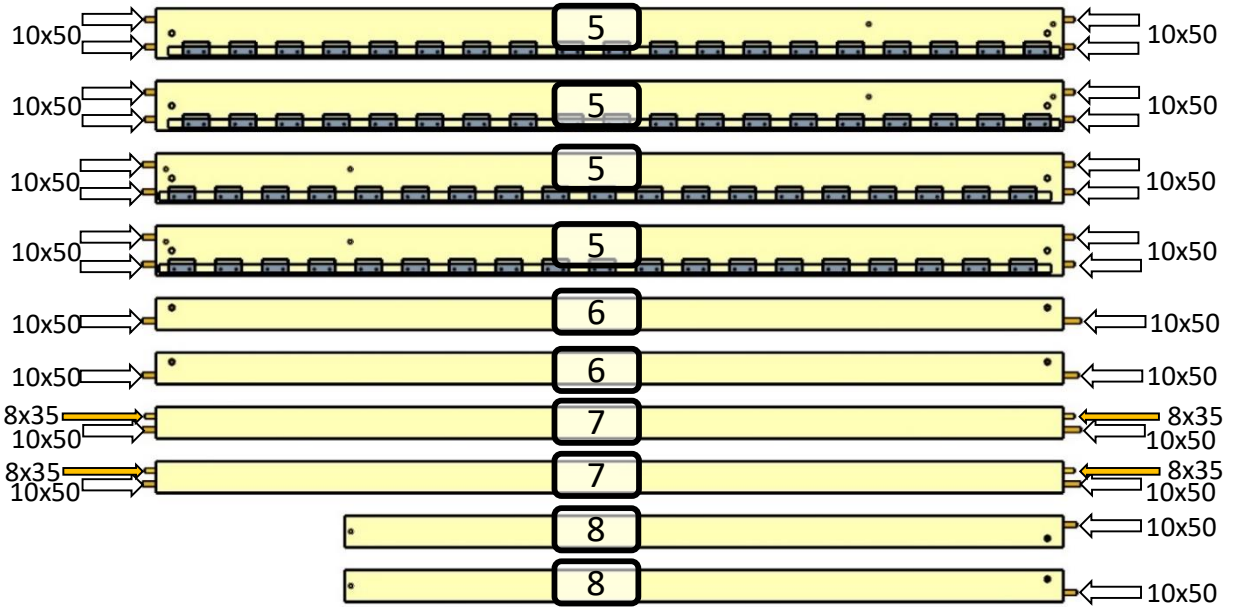

2. Встановити бочки у великі отвори.

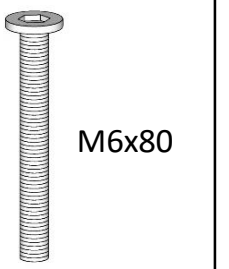
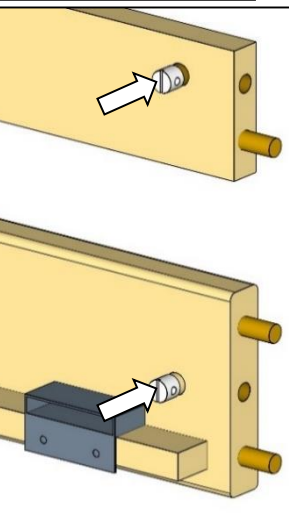
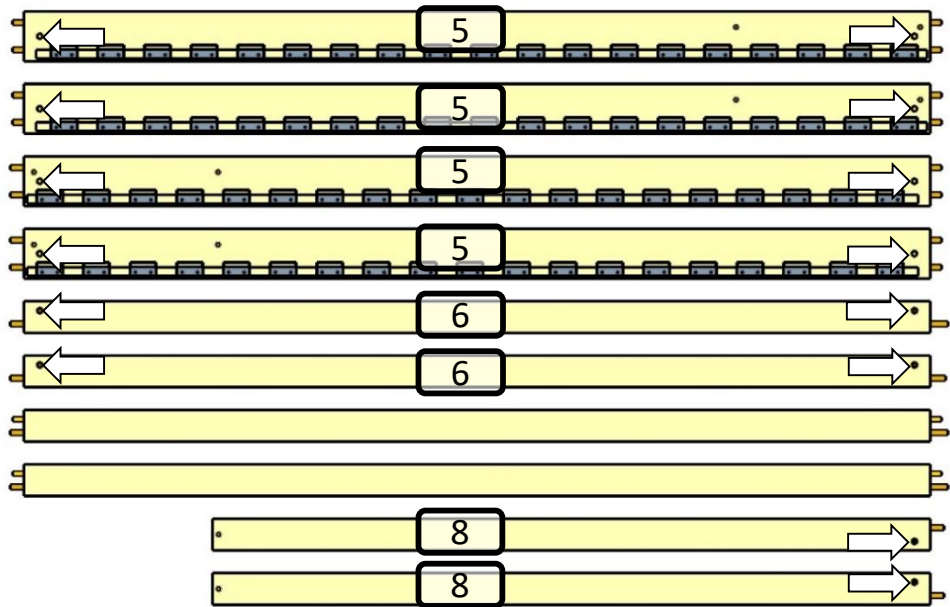

3. Зібрати два яруси. Вкрутити гвинти М6x80.

Зверніть увагу. На перід потрібно встановити 2 ліві або 2 праві царги, залежно від того з якої сторони буде кріпитися драбинка.

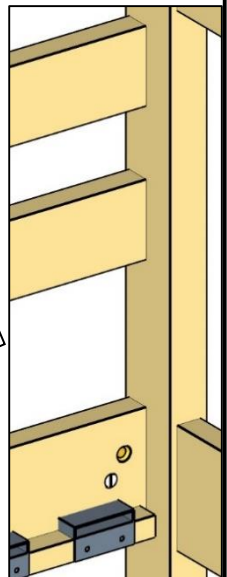
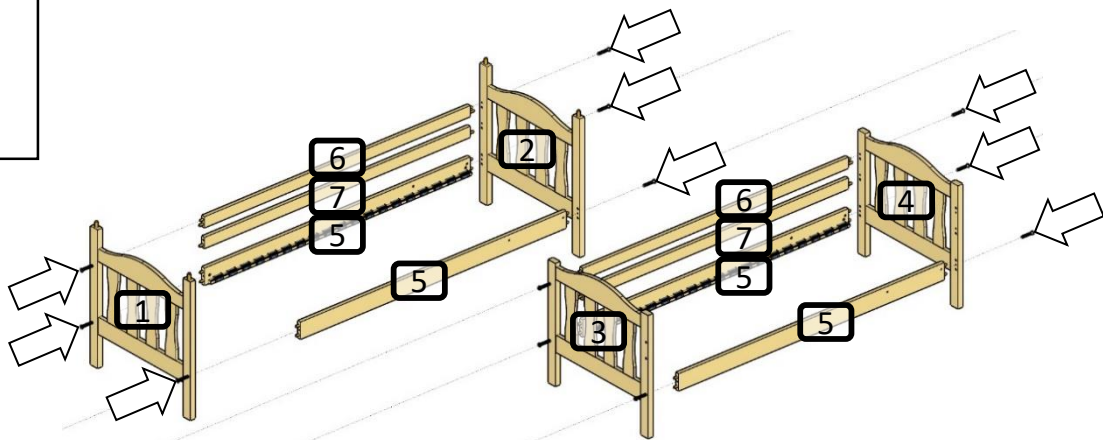

**3. Права сторона.** Зверніть увагу! На перід ліжка потрібно розмістити царги з отворами справа, якщо потрібно щоб драбинка була справа.

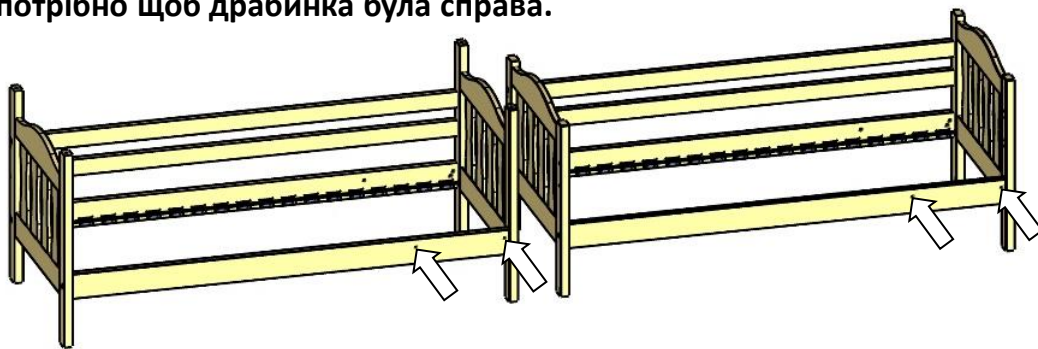

Драбинка з правої сторони

**3. Ліва сторона.** Зверніть увагу! На перід ліжка потрібно розмістити царги з отворами зліва, якщо потрібно щоб драбинка була зліва.

Драбинка з лівої сторони

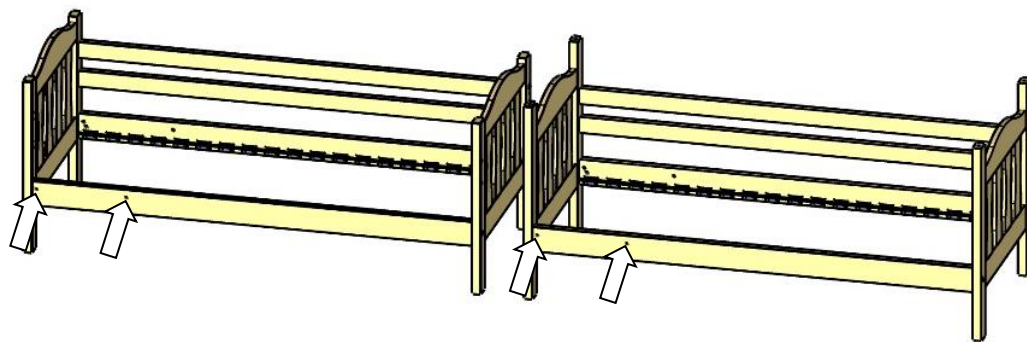
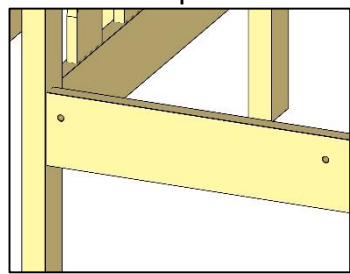

**4. Встановити один кінець ламелі у кріплення [п.1] (ламель має бути дугою доверху).**

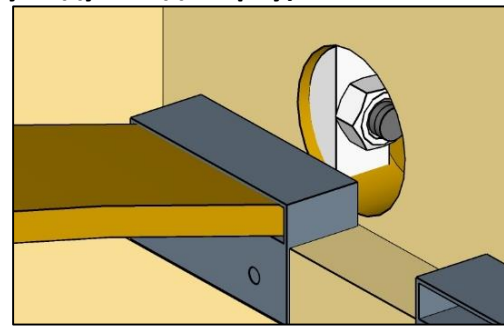
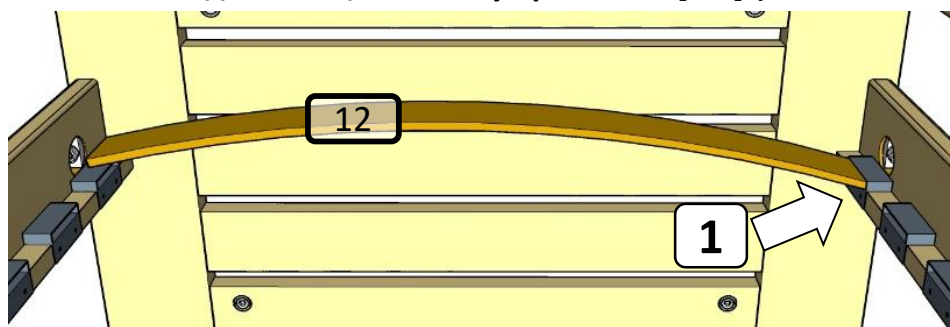

**5. Щоб ламель повністю зайшла у кріплення, потрібно її прогнути вниз [п.2] та до упору втиснути у кріплення [п.3].**

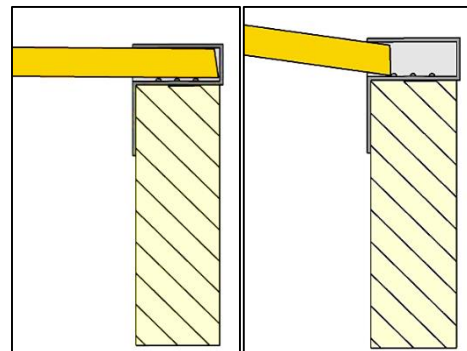
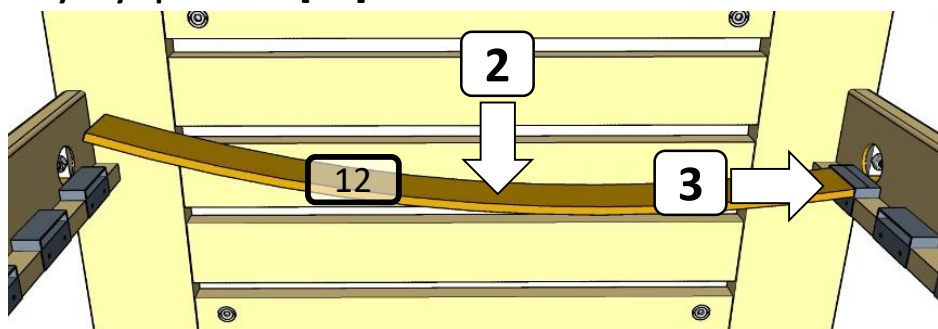

**6. Тепер потрібно вигнути ламель догори [п.4] щоб встановити у друге кріплення [п.5]. Таким чином встановити усі ламелі.**

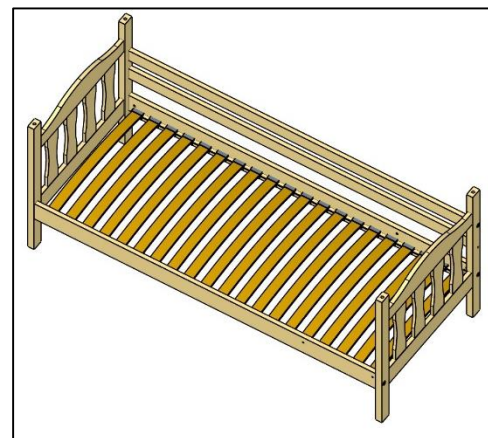
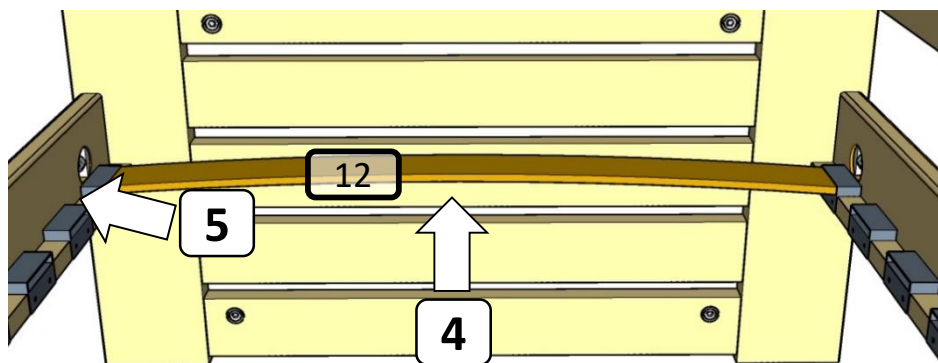



Шуруп  
3,5x25

7. По середині спального місця, розмістити мікроламель та прикрутити її до царг чорними шурупами 3,5x25.

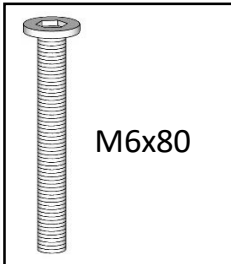
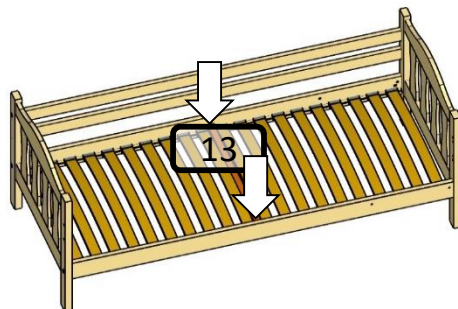
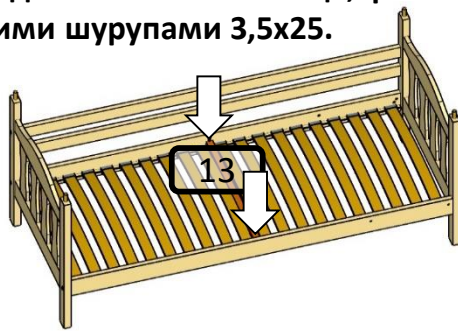
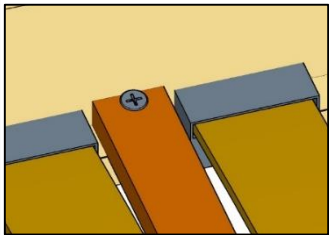

M6x80

8. На верхньому ярусі встановити передні планки з потрібної сторони. Для цього вкрутити гвинти M6x80.

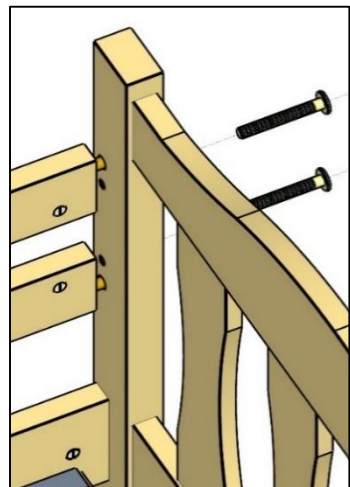
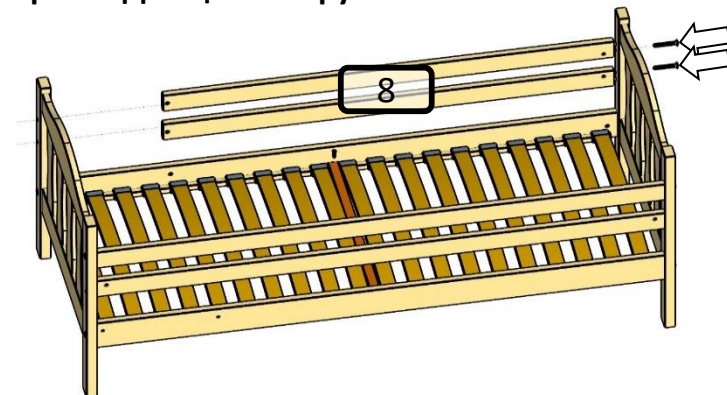
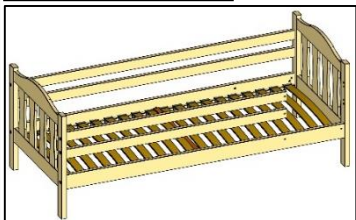

Шкант 12x70

9. На нижньому ярусі забити шканти 12x70.

10. Розмістити верхній ярус на нижній.

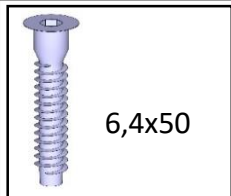
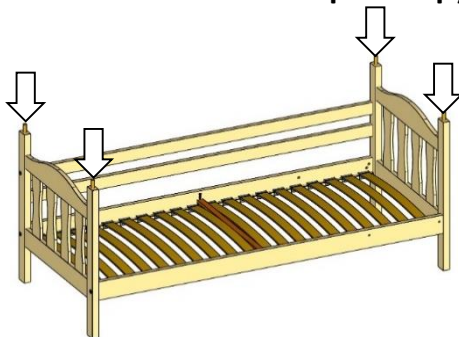
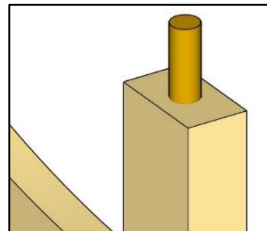

6,4x50

11. Зібрати драбинку використовуючи конфірмати.

Лів

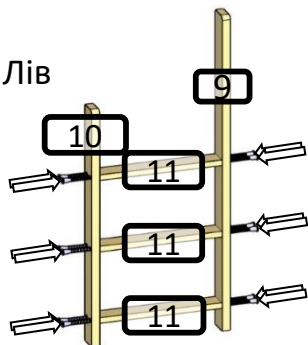

права сторона

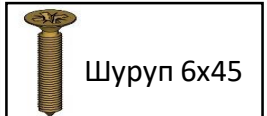
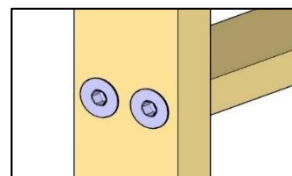
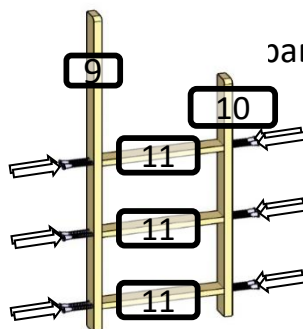

Шуруп 6x45

12. Закріпити драбинку до ліжка шурупами 6x45.

Ліва сторона

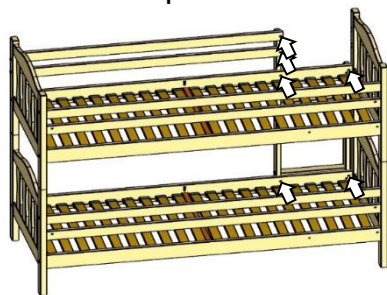

Права сторона

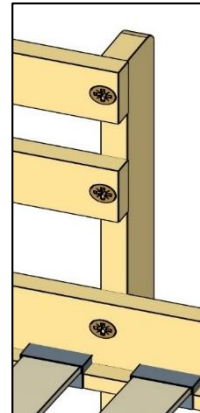
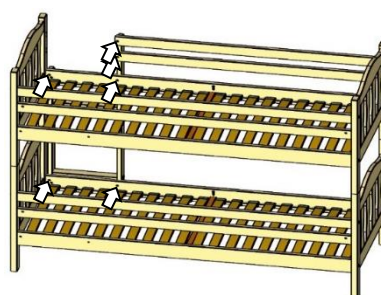

**13. Забити шканти 10x50 в царги виїзного яруса.**



Шканти  
10x50

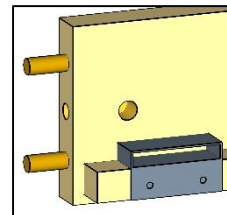
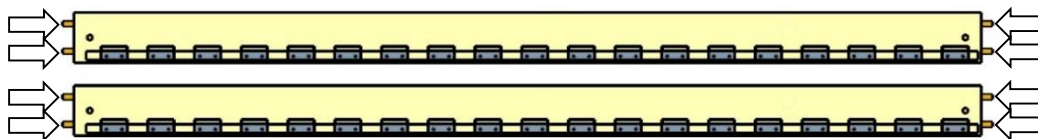

**14. Встановити бочки у великі отвори.**



Шканти  
10x50

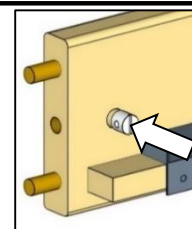
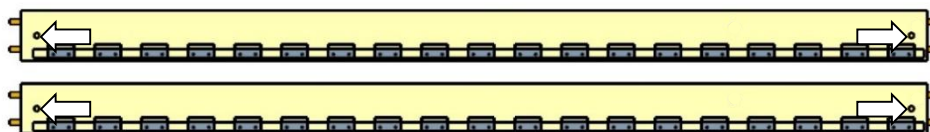

**15. Зібрати виїзний ярус. Вкрутити гвинти М6х80.  
Зверніть увагу. Задні ніжки дещо коротші за передні.**

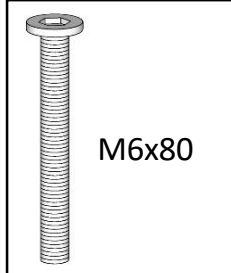

M6x80

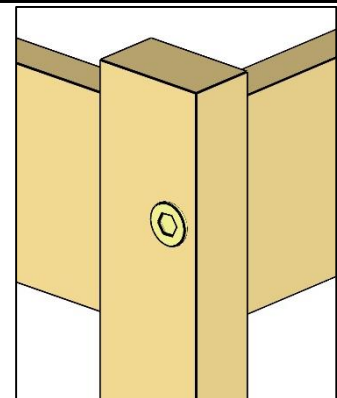
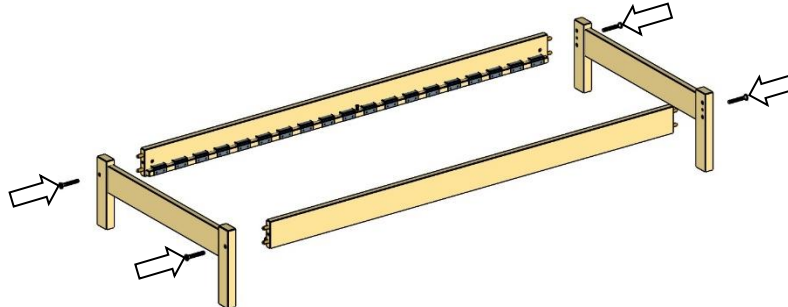

**16. Прикрутити ролики до задніх ніг чорними шурупами 3,5x25.**



Шуруп  
3,5x25

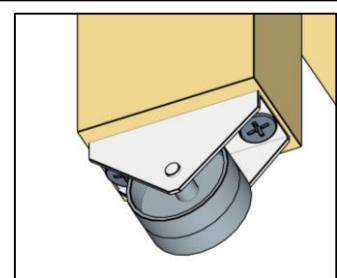
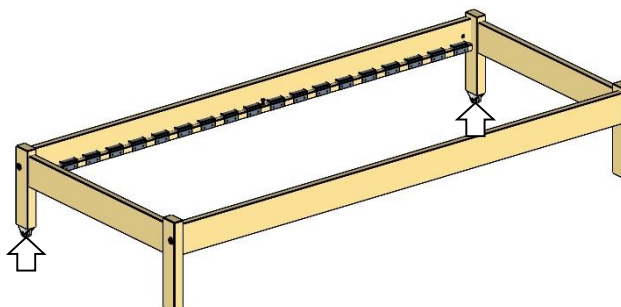
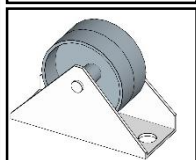

**17. Встановити ламелі (згідно п.4, 5, 6). По середині спального місця, розмістити мікроламель та прикрутити її до царг чорними шурупами 3,5x25.**



Шуруп  
3,5x25

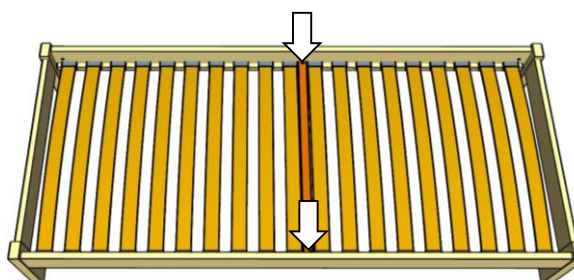
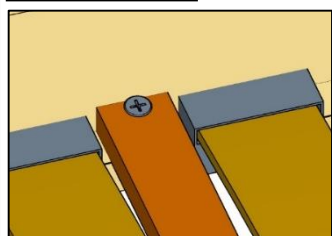

**18. Розмістити матраци (не входять в комплектацію). Виріб готовий до використання.**

