

Інструкція монтажу

*Ліжко двоярусне
з підйомним механізмом*

*Білосніжка,
Рукавичка, Мол і Джері*

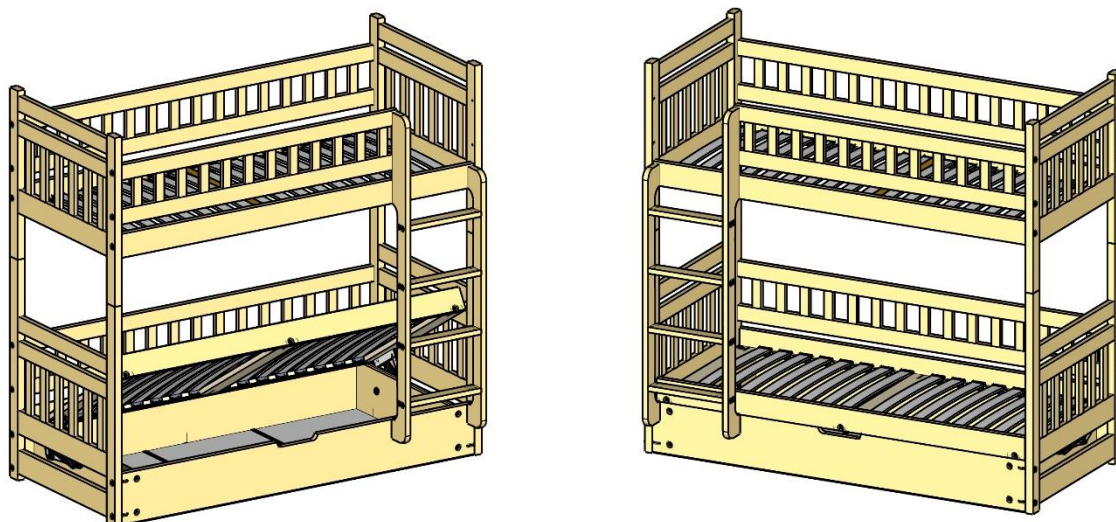

Дрімка
меблева фабрика

Фабрика дерев'яних ліжок «Дрімка», Україна

Деталі ліжка:

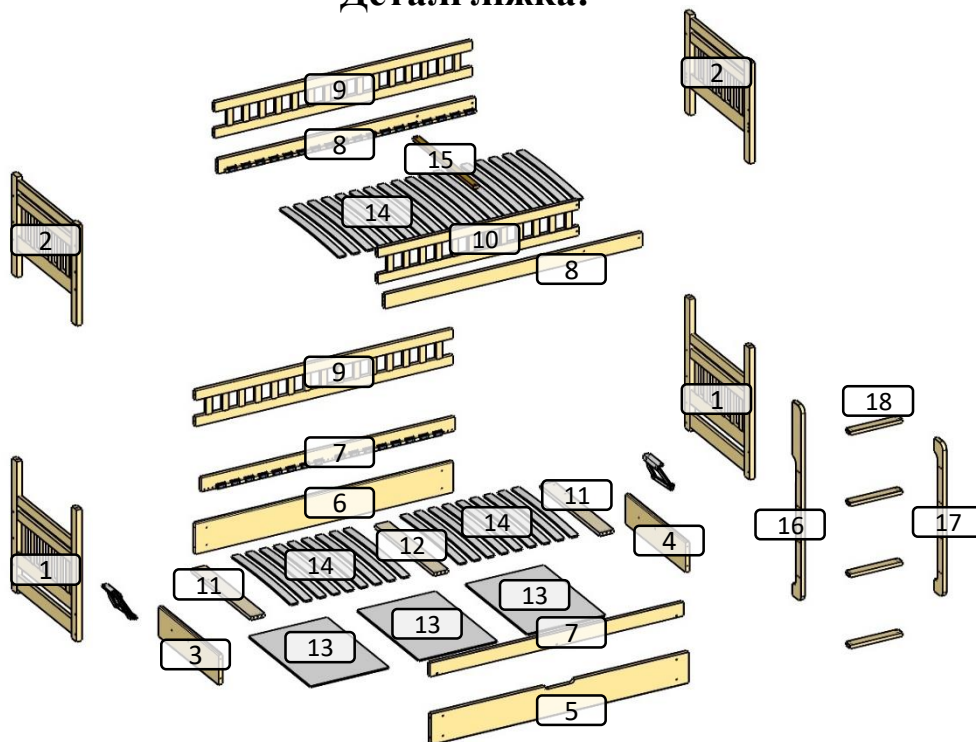

Назва	Позначення	К-сть.
Нижня боковина	1	2
Верхня боковина	2	2
Ліва мала стінка короба	3	1
Права мала стінка короба	4	1
Лицева стінка короба	5	1
Задня стінка короба	6	1
Царга нижня	7	2
Царга верхня	8	2
Задній борт	9	2
Передній борт	10	1
Поперечка решітки під механізм	11	2
Поперечка решітки середня	12	1
Дно (ХДФ)	13	3
Ламелі	14	32-40
Стягуюча планка	15	1
Стойка драбинки довга	16	1
Стойка драбинки коротка	17	1
Сходинка	18	4

В набір фурнітури входить:

Назва елемента	Зображення	Зображення в інструкції	К-сть, шт.
Гвинт М6х80			22
Циліндрична гайка			22
Шкант 12x70			4
Шкант 10x50			20
Конфірмат			30
Шуруп 3,5x25			2
Гвинт Pozі М6х40			8
Гайка М6			8
Шайба			8
Цвяхи			++



При монтажі обов'язково покладіть покривало або картон, щоб не поцарапати деталі.

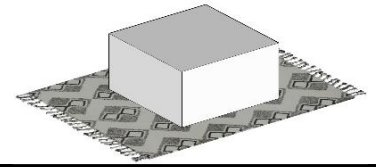

6,4x50

1. Зібрати короб із широких деталей (стінок) використавши конфірмати.

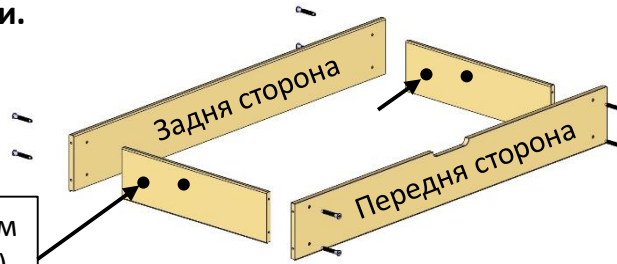

Задній отвір, той що на 1 см нижчий (ближче до підлоги)

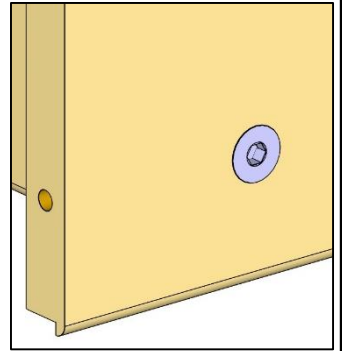

Цвяхи

2. Нішу перевернути, вложити та прибити ХДФ (днище) цвяхами.

Дно (ХДФ) складається із трьох частин та пластикових перемичок між ними.

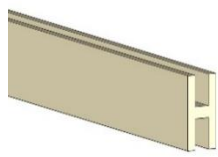

Профіль для ХДФ

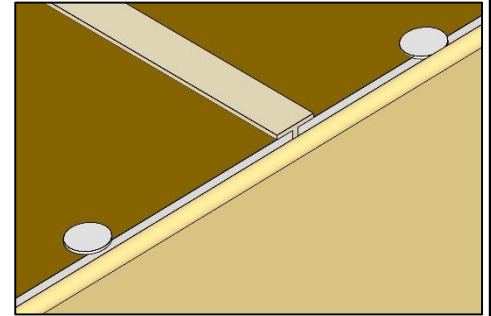
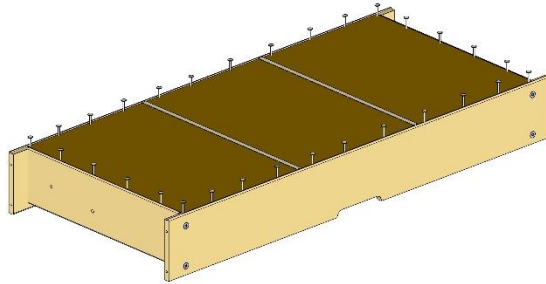

Гвинт М6x40

3. Прикрутити механізми до стінок, із зовнішньої сторони, використавши гвинти М6x40, шайби та гайки М6.



Шайба

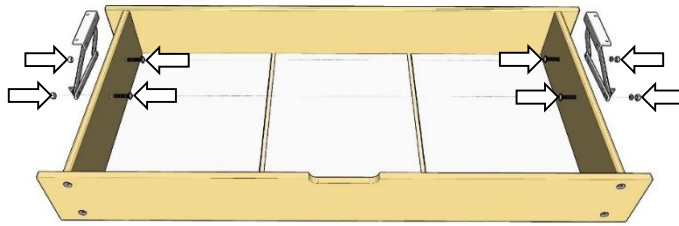

Гайка М6

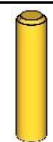

Шкант 10x50



4. В поперечки забити шканти 10x50. З'єднати царги із поперечками конфірматами.

Отвори для механізмів

Отвори для механізмів

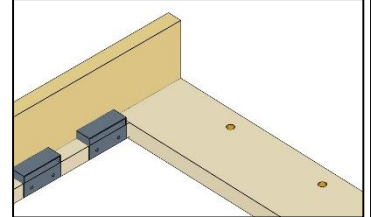
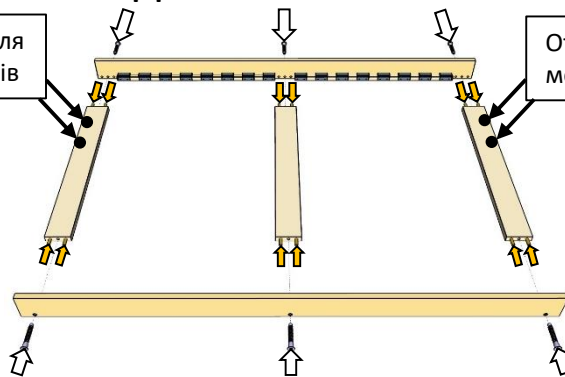

6,4x50

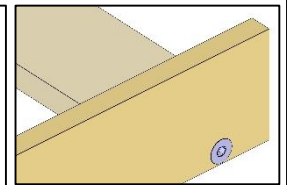
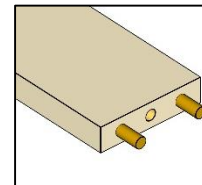

Гвинт М6x40

5. Прикрутити раму до механізмів, використавши гвинти М6x40, шайби та гайки М6.



Шайба

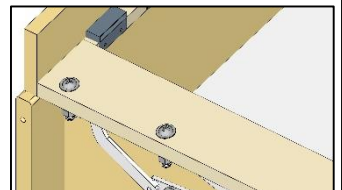
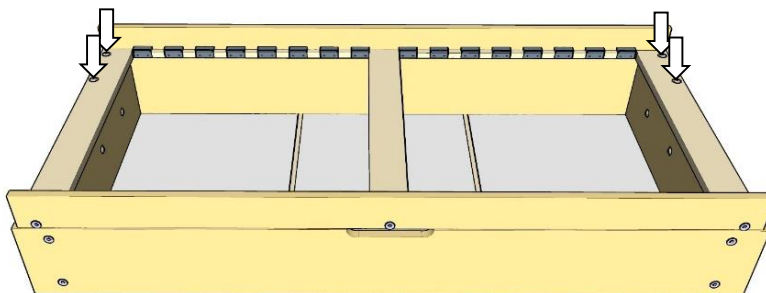

Гайка М6

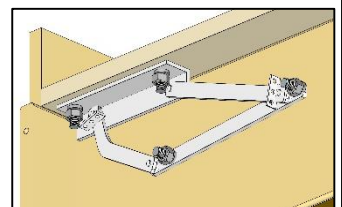

6. Встановити один кінець ламелі у кріплення [п.1] (ламель має бути дугою доверху).

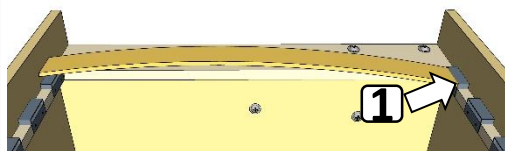

7. Щоб ламель повністю зайшла у кріплення, потрібно її прогнути вниз [п.2] та до упору втиснути у кріплення [п.3].

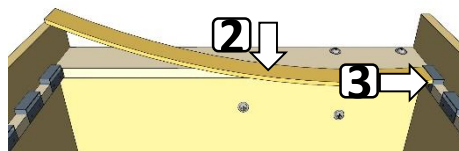

8. Тепер потрібно вигнути ламель догори [п.4] щоб встановити у друге кріплення [п.5]. Таким чином встановити усі ламелі.

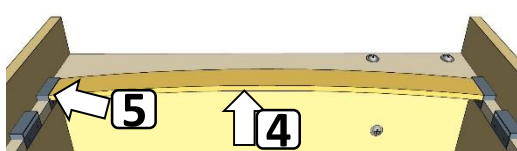

9. Підняти решітку у відкрите положення та зачепити пружини за відповідні «вушка» на механізмах. До кінця монтажу залиште раму у відкритому положенні.

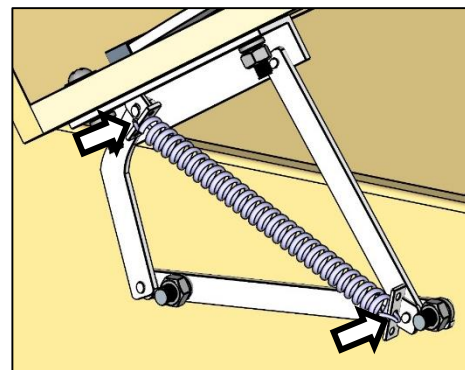
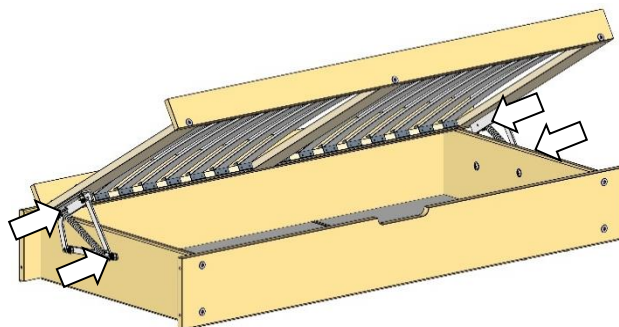

10. Встановити бочки у великі отвори.

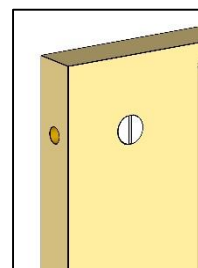
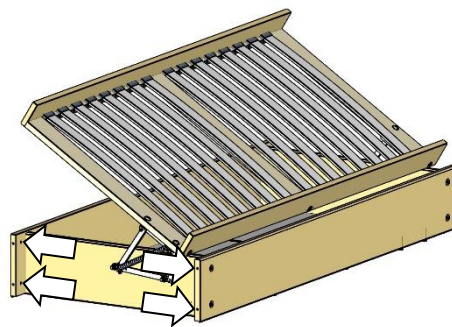
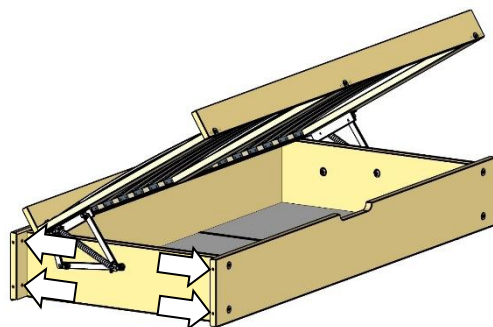
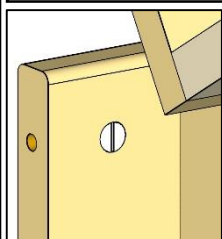

11. В задньому борті встановити бочки у великі отвори.

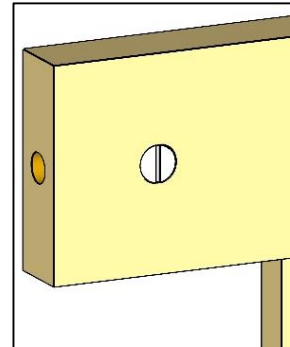
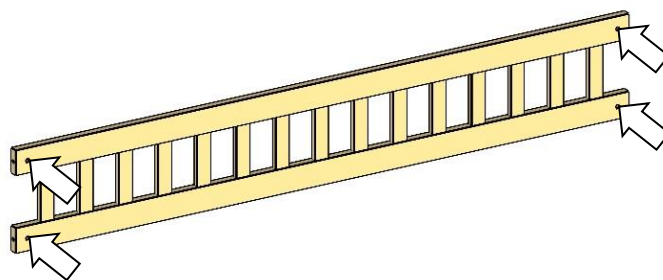

12. З'єднати всі елементи разом. Закрутити гвинти М6х80.

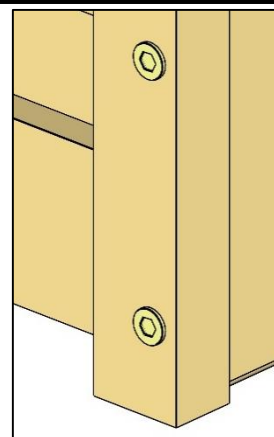
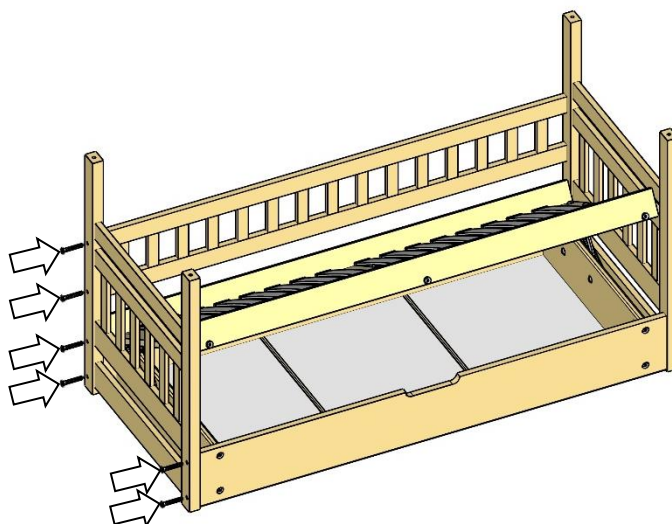
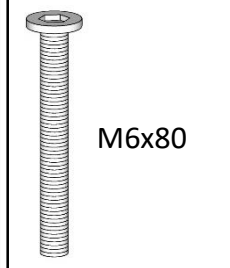



13. Забити шканти 12x70.

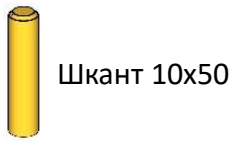
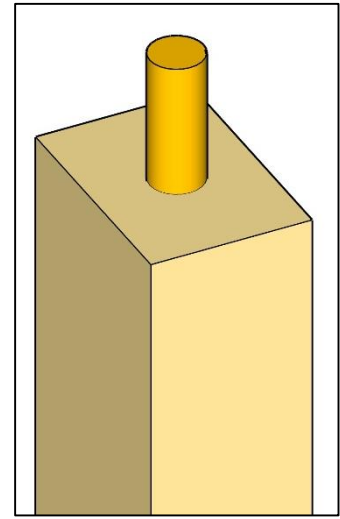
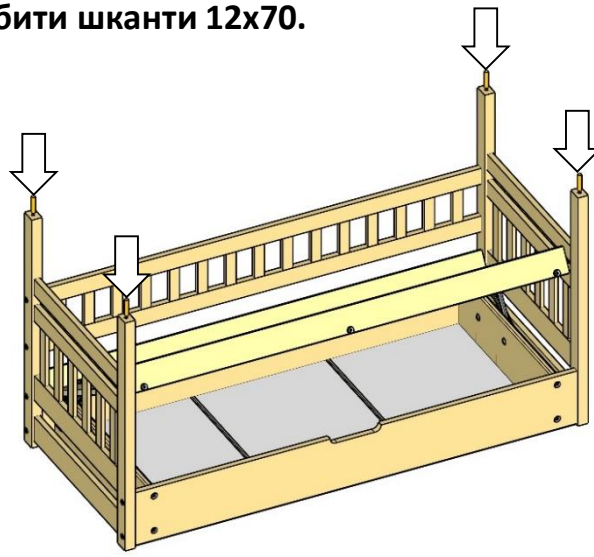

14. Забити шканти 10x50 в царги верхнього ярусу.

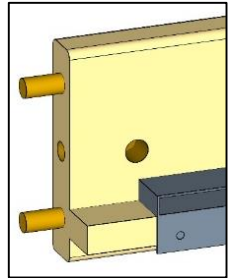
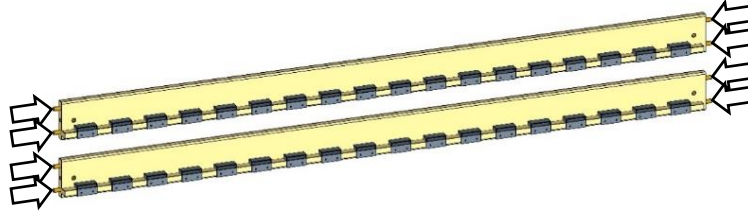

15. Встановити бочки у великі отвори.

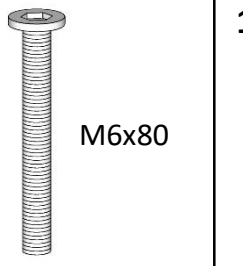
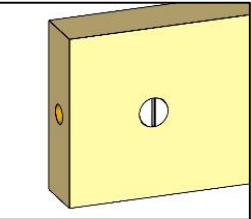
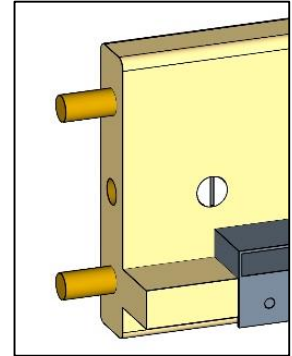

16. Закрутити гвинти M6x80.

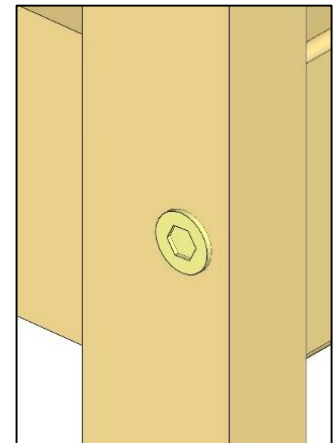

17. Встановити один кінець ламелі у кріплення [п.1] (ламель має бути дугою доверху).

18. Щоб ламель повністю зайшла у кріплення, потрібно її прогнути вниз [п.2] та до упору втиснути у кріплення [п.3].

19. Тепер потрібно вигнути ламель догори [п.4] щоб встановити у друге кріплення [п.5]. Таким чином встановити усі ламелі.

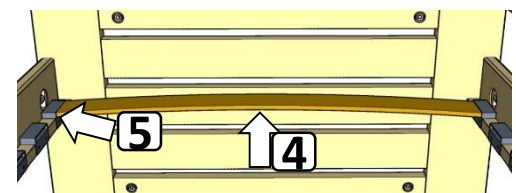
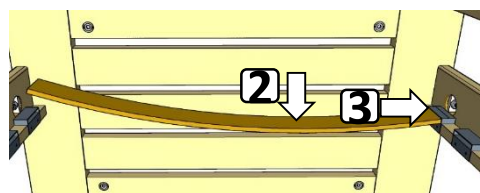
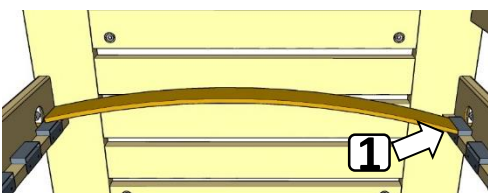



Шуруп
3,5x25

20. По середині спального місця, розмістити мікроламель та прикрутити її до царг чорними шурупами 3,5x25.

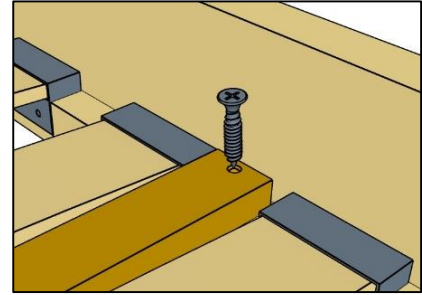
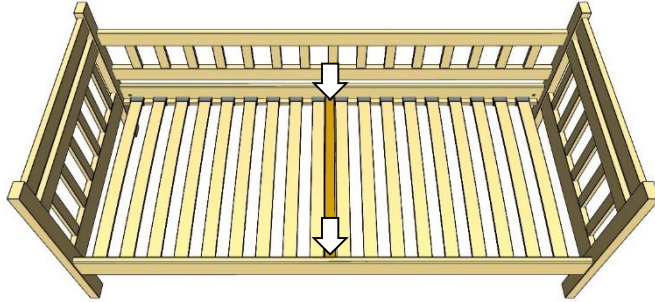

M6x80

21. В передній борт встановити бочки М6. Прикрутити борт гвинтами М6х80.

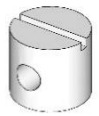
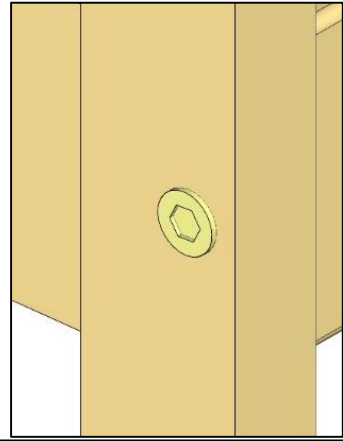
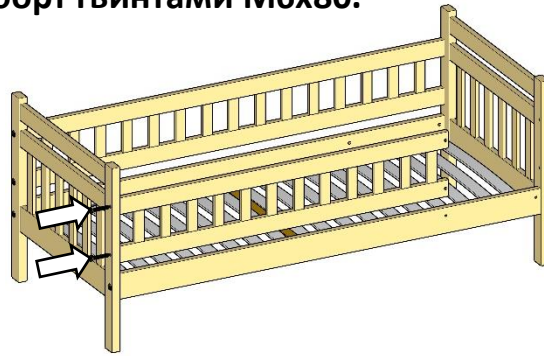

Бочка
М6

22. Встановити другий ярус над першим.

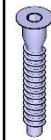
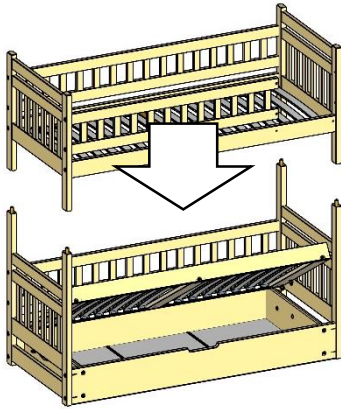

Конфірмат
6x50

23. Зібрати драбинку використавши конфірмати.

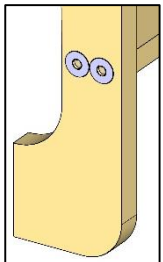
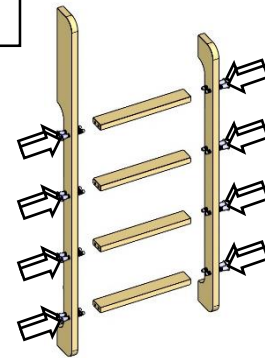

Шуруп 6x45

24. Прикрутити драбинку до ліжка шурупами 6x45.

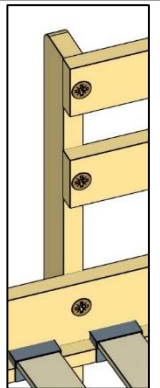
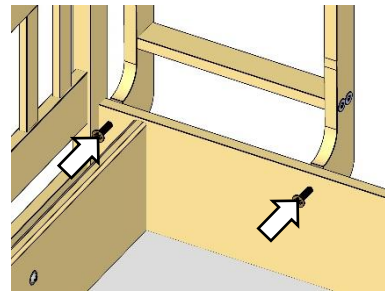
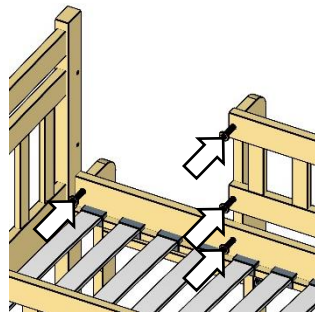

З матрацами виріб готовий до використання.

